

NUR FÜR AUTOMOBIL GEBRAUCH/SOLO PER L'UTILIZZO IN AUTOMOBILE/ENDAST FÖR BILBRUK



MRV-M500
MONO POWER AMPLIFIER
MRV-F300
4 CHANNEL POWER AMPLIFIER

- **BEDIENUNGSANLEITUNG**
Lesen Sie diese Bedienungsanleitung bitte aufmerksam durch, damit Sie die hervorragende Leistung und die zahlreichen Funktionen dieses Produktes voll nutzen können. Bewahren Sie die Bedienungsanleitung zur späteren Bezugnahme gut auf.
- **LIBRETTO DELLE ISTRUZIONI**
Leggere questo manuale per poter sfruttare al massimo le eccezionali prestazioni e funzioni di questo apparecchio e conservare il manuale per riferimenti futuri.
- **BRUKSANVISNING**
Läs igenom den här bruksanvisningen fört att få så stor glädje som möjligt av utrustningens utmärkta prestanda och egenskaper, och bevara sedan bruksanvisningen för framtida bruk.

Qingdao Dongli Xinhaiyuan Printing Co., Ltd.
No.17, jiushuidong road, Qingdao, China

Designed by ALPINE Japan
Printed in China
68-25285Z25-A (Y_A5)
M3514515010

INHALT

WARNUNG.....	1
VORSICHT.....	3
EINBAU.....	4
ANBRINGEN DER ANSCHLUSSABDECKUNGEN.....	5
ANSCHLÜSSE.....	6
ANSCHLUSS CHECKLISTE.....	11
SCHALTEREINSTELLUNG.....	12
SYSTEMDIAGRAMME.....	14
TECHNISCHE DATEN.....	19
WARTUNG UND PFLEGE.....	20

INDICE

AVVERTIMENTO.....	1
ATTENZIONE.....	3
INSTALLAZIONE.....	4
INSERIMENTO DEI COPRIMORSETTI.....	5
COLLEGAMENTI.....	6
ELENCO DEI COLLEGAMENTI.....	11
REGOLAZIONE DEGLI INTERRUTTORI.....	12
DIAGRAMMI DEI SISTEMI.....	14
SPECIFICAZIONI.....	19
SERVIZIO.....	20

INNEHÅLL

VARNING!.....	1
FÖRSIKTIGT!.....	3
INSTALLATION.....	4
ANSLUTA TERMINALSKYDD.....	5
ANSLUTNINGAR.....	6
KONTROLLISTA FÖR ANSLUTNING.....	11
OMKOPPLARPOSITIONER.....	12
SYSTEMSCHEMAN.....	14
SPECIFIKATIONER.....	19
UNDERHÅLL.....	20

ZUBEHÖR

- Blechschaube (M4 × 20)..... 4
- Anschlussabdeckung..... 1 SATZ
- Anschluss-Lautsprecheringang..... 1

ACCESSORI

- Vite autofilettante (M4 × 20)..... 4
- Coprimorsetto..... 1 SET
- Connettore dell'immissione dell'altoparlante..... 1

TILLBEHÖR

- Låsskruv (M4 × 20)..... 4
- Terminalskydd..... 1 SATS
- Kontakt för högtalarinsignal..... 1

Einleitung:

Lesen Sie bitte diese BEDIENUNGSANLEITUNG sorgfältig durch, um sich mit den Steuerungen und Funktionen des Gerätes vertraut zu machen. Die Firma ALPINE wünscht Ihnen mit Ihrem neuen MRV-M500/MRV-F300 viele Jahre lang einen uneingeschränkten Musikgenuss.

Sollten bei der Installation des MRV-M500/MRV-F300 Probleme auftreten, so wenden Sie sich bitte an Ihre nächste autorisierte Kundendienststelle von ALPINE.

VORSICHT: Diese Funktionen sind zum Abstimmen Ihres Systems. Bitte setzen Sie sich für die Einstellung mit Ihrem Vertragshändler in Verbindung.

Introduzione:

Leggete attentamente questo LIBRETTO DELLE ISTRUZIONI al fine di familiarizzare con tutti i controlli e le funzioni. ALPINE è certa che il vostro nuovo MRV-M500/MRV-F300 vi garantirà diversi anni di divertimento sonoro.



Se sorgessero dei dubbi quando installate il vostro MRV-M500/MRV-F300, rivolgetevi al vostro rivenditore autorizzato della ALPINE.

ATTENZIONE: Questi controlli servono a sintonizzare il vostro sistema. Siete pregati di consultare il vostro rivenditore autorizzato per la regolazione.

Inledning:

Läs igenom BRUKSANVISNINGEN noga för att bekanta dig med de olika reglagen och deras funktioner. Vi på ALPINE hoppas att din nya MRV-M500/MRV-F300 kommer att ge dig många års glädjefyllt lyssnande. Kontakta din auktoriserade ALPINE-återförsäljare om det uppstår problem vid installationen av din MRV-M500/MRV-F300.

FÖRSIKTIGT: Dessa kontroller används för att fininställa systemet. Kontakta en auktoriserad återförsäljare för denna justering.



 WARNUNG	Dieses Symbol weist auf wichtige Anweisungen hin. Bei Nichtbeachtung besteht die Gefahr von schweren Verletzungen oder Todesfällen.
 VORSICHT	Dieses Symbol weist auf wichtige Anweisungen hin. Bei Nichtbeachtung besteht die Gefahr von Verletzungen bzw. Sachschäden.

WARNUNG

KEINE BEDIENUNG AUSFÜHREN, DIE VOM SICHEREN LENKEN DES FAHRZEUGS ABLENKEN KÖNNTE. Führen Sie Bedienungen, die Ihre Aufmerksamkeit längere Zeit in Anspruch nehmen, erst aus, nachdem das Fahrzeug zum Stillstand gekommen ist. Halten Sie das Fahrzeug immer an einer sicheren Stelle an, bevor Sie solche Bedienungen ausführen. Andernfalls besteht Unfallgefahr.

DIE LAUTSTÄRKE NUR SO HOCH STELLEN, DASS SIE WÄHREND DER FAHRT NOCH AUSSENGERÄUSCHE WAHRNEHMEN KÖNNEN. Übermäßige Lautstärkepegel, die Geräusche wie die Sirenen von Notarztwagen oder Warnsignale (an einem Bahnübergang usw.) übertönen, können gefährlich sein und zu einem Unfall führen. HOHE LAUTSTÄRKEPEGEL IN EINEM AUTO KÖNNEN AUSSERDEM GEHÖRSCHÄDEN VERURSACHEN.

GERÄT NICHT ÖFFNEN. Andernfalls besteht Unfallgefahr, Feuergefahr oder die Gefahr eines elektrischen Schlages.



 AVVERTIMENTO	Questo simbolo indica istruzioni importanti. La non osservanza di tali norme potrebbe causare gravi ferite o morte.
 ATTENZIONE	Questo simbolo indica istruzioni importanti. La non osservanza di queste norme potrebbe causare ferite o provocare danni alle cose.

AVVERTIMENTO

NON EFFETTUARE ALCUNA OPERAZIONE CHE POSSA DISTOGLIERE L'ATTENZIONE DALLA GUIDA DEL VEICOLO. Qualsiasi operazione che necessita di attenzione prolungata deve essere effettuata solo dopo il completo arresto del veicolo. Arrestare sempre il veicolo in un luogo sicuro prima di effettuare queste operazioni. In caso contrario si potrebbero causare incidenti.

TENERE IL VOLUME AD UN LIVELLO CHE PERMETTA DI UDIRE I RUMORI ESTERNI DURANTE LA GUIDA. Livelli eccessivi di volume, in grado di coprire suoni quali le sirene dei mezzi di soccorso o segnali stradali di attenzione (ad esempio, passaggi a livello, ecc.), possono essere pericolosi e provocare incidenti. INOLTRE, L'ASCOLTO DI AUDIO AD ALTO VOLUME IN AUTO PUÒ PROVOCARE DANNI ALL'UDITO.

NON SMONTARE O MODIFICARE. Tale azione potrebbe causare incidenti, incendi o scosse elettriche.

 VARNING!	Den här symbolen markerar viktig information. Ignorera inte det som sägs här, eftersom det kan leda till allvarliga olyckor, till och med med dödlig utgång.
 FÖRSIKTIGT!	Den här symbolen markerar viktig information. Ignorera inte det som sägs här eftersom det kan leda till skador på person eller egendom.

VARNING!

UTFÖR ALDRIG NÅGON OPERATION SOM INNEBÄR ATT UPPMÄRKSAMHETEN DRAS BORT FRÅN KÖRNINGEN. Stanna alltid fordonet på en säker plats innan apparaten manövreras. I annat fall kan olyckor lätt inträffa.

STÄLL IN LJUDVOLYMEN PÅ EN NIVÅ MED VILKEN DET FORTFARANDE ÄR MÖJLIGT ATT HÖRA YTTRE LJUD UNDER PÅGÅENDE KÖRNING. För hög volym som döljer uttrykningsfordons sirener eller vägsignaler (t ex järnvägsövergångar) kan vara farlig och orsaka en olycka. DET KAN OCKSÅ ORSAKA HÖRSELSKADA OM MAN LYSSNAR PÅ FÖR HÖGA VOLYMER I EN BIL.

TAG INTE ISÄR OCH GÖR INGA ÄNDRINGAR. Det kan resultera i en olycka, brand eller elektriska stötar.

Deutsch

DAS GERÄT NUR AN EIN 12-V-BORDNETZ IN EINEM FAHRZEUG ANSCHLIESSEN. Andernfalls besteht Feuergefahr, die Gefahr eines elektrischen Schlages oder anderer Verletzungen.

SICHERUNGEN IMMER DURCH SOLCHE MIT DER RICHTIGEN AMPEREZAHL ERSETZEN. Andernfalls besteht Feuergefahr oder die Gefahr eines elektrischen Schlages.

LÜFTUNGSÖFFNUNGEN UND KÜHLKÖRPER NICHT ABDECKEN. Andernfalls kann es zu einem Wärmestau im Gerät kommen, und es besteht Feuergefahr.

AUF KORREKTE ANSCHLÜSSE ACHTEN. Bei fehlerhaften Anschlüssen besteht Feuergefahr, und es kann zu Schäden am Gerät kommen.

NUR IN FAHRZEUGEN MIT 12-VOLT-BORDNETZ UND MINUS AN MASSE VERWENDEN. Fragen Sie im Zweifelsfall Ihren Händler. Andernfalls besteht Feuergefahr usw.

VOR DEM ANSCHLUSS DAS KABEL VOM MINUSPOL DER BATTERIE ABKLEMMEN. Andernfalls besteht die Gefahr eines elektrischen Schlages oder Verletzungsgefahr durch einen Kurzschluss.

DAFÜR SORGEN, DASS SICH DIE KABEL NICHT IN GEGENSTÄNDEN IN DER NÄHE VERFANGEN. Verlegen Sie die Kabel wie im Handbuch beschrieben, damit sie beim Fahren nicht hinderlich sind. Kabel, die sich im Lenkrad, im Schalthebel, im Bremspedal usw. verfangen, können zu äußerst gefährlichen Situationen führen.

Italiano

UTILIZZARE IL PRODOTTO IN VEICOLI CON BATTERIA DA 12 V. Un utilizzo diverso da quello indicato potrebbe causare incendi, scosse elettriche o altri incidenti.

USARE FUSIBILI DI RICAMBIO DELL'AMPERAGGIO CORRETTO. Altrimenti potrebbero derivare incendi o scosse elettriche.

NON BLOCCARE LE FESSURE O I PANNELLI DI IRRADIAZIONE. Bloccandoli si potrebbe causare un surriscaldamento interno dell'apparecchio che potrebbe dare luogo a incendi.

ESEGUIRE CORRETTAMENTE I COLLEGAMENTI. Altrimenti ne potrebbero derivare incendi o danni al prodotto.

UTILIZZARE SOLO IN VEICOLI CON TERRA NEGATIVA A 12 VOLT (se non si è sicuri, controllare con il proprio rivenditore.) Diversamente si potrebbero causare incendi o altri danni.

PRIMA DI ESEGUIRE I COLLEGAMENTI, SCOLLEGARE IL CAVO DEL TERMINALE NEGATIVO DELLA BATTERIA. Altrimenti potrebbero derivare scosse elettriche o altre lesioni dovute a cortocircuiti.

EVITARE CHE I CAVI SI IMPIGLINO AGLI OGGETTI CIRCOSTANTI. Effettuare i collegamenti seguendo le istruzioni in modo che i cavi non interferiscano con la guida. I cavi o i fili che interferiscono o si impigliano in parti quali lo sterzo, la leva del cambio, i pedali, ecc. potrebbero essere pericolosi.

Svenska

DEN HÄR PRODUKTEN ÄR ENDAST AVSEDD FÖR MONTERING I BILAR MED 12 VOLTS-SYSTEM. Annan användning kan resultera i brand, elektriska stötar eller andra skador.

ANVÄND RÄTT AMPERETAL VID BYTE AV SÄKRINGAR. Fel amperetal kan orsaka brand eller elektriska stötar.

BLOCKERA INTE VENTILATIONSÖPPNINGAR ELLER VÄRME-PANELER. Det kan göra att värme alstras inuti apparaten, vilket kan leda till brand.

GÖR ANSLUTNINGARNA PÅ KORREKT SÄTT. Felaktiga anslutningar kan orsaka brand eller skador på enheten.

ANVÄND BARA ENHETEN I BILAR MED 12-VOLTSYSTEM SOM HAR NEGATIV (–) JORD. (Återförsäljaren kan hjälpa dig om du är osäker.) Felaktig anslutning kan resultera i brand, elektriska stötar eller andra skador.

KOPPLA UR KABELN FRÅN DET NEGATIVA (–) UTTAGET PÅ BILBATTERIET INNAN ANSLUTNINGARNA GÖRS. Detta för att undvika risken för elektriska stötar eller olycksfall på grund av kortslutning.

SE TILL ATT INTE KABLARNAS TRASSLAR IN SIG I OMGIVANDE FÖREMÅL. Utför kabeldragningen enligt anvisningarna för att undvika arrangemang som kan äventyra körningen. Kablar och anslutningar i närheten av rattstång, växelspak, bromspedal och liknande kritiska platser kan vara mycket farliga.

ELEKTRISCHE KABEL NICHT SPLEISSEN. Kabel dürfen nicht abisoliert werden, um andere Geräte mit Strom zu versorgen. Andernfalls wird die Strombelastbarkeit des Kabels überschritten, und es besteht Feuergefahr oder die Gefahr eines elektrischen Schlages.

BEIM BOHREN VON LÖCHERN LEITUNGEN UND KABEL NICHT BESCHÄDIGEN. Wenn Sie beim Einbauen Löcher in das Fahrzeugchassis bohren, achten Sie unbedingt darauf, die Kraftstoffleitungen und andere Leitungen, den Benzintank und elektrische Kabel nicht zu berühren, zu beschädigen oder zu blockieren. Andernfalls besteht Feuergefahr.

BOLZEN UND MUTTERN DER BREMSANLAGE NICHT ALS MASSEPUNKTE VERWENDEN. Verwenden Sie für Einbau oder Masseanschluß NIEMALS Bolzen oder Muttern der Brems- bzw. Lenkanlage oder eines anderen sicherheitsrelevanten Systems oder des Benzintanks. Andernfalls besteht die Gefahr, dass Sie die Kontrolle über das Fahrzeug verlieren oder ein Feuer ausbricht.

KLEINE GEGENSTÄNDE WIE BATTERIEN VON KINDERN FERNHALTEN. Werden solche Gegenstände verschluckt, besteht die Gefahr schwerwiegender Verletzungen. Suchen Sie unverzüglich einen Arzt auf, wenn ein Kind einen solchen Gegenstand verschluckt.

NON UTILIZZARE I CAVI PER EFFETTUARE ALTRI COLLEGAMENTI. Non eliminare mai le parti isolanti dei cavi per alimentare altri apparecchi. Diversamente la capacità di trasporto di corrente del cavo in questione viene superata causando incendi o scosse elettriche.

NELL'EFFETTUARE I FORI, NON DANNEGGIARE I TUBI O I CAVI. Nell'effettuare i fori nel telaio per l'installazione, fare attenzione a non entrare in contatto, danneggiare o ostruire i tubi, i condotti della benzina, i serbatoi o i cavi elettrici. La non osservanza di queste precauzioni potrebbe causare incendi.

PER ESEGUIRE I COLLEGAMENTI DI TERRA, NON UTILIZZARE BULLONI O DADI DEI SISTEMI DI FRENATA O DI STERZO. Non utilizzare MAI bulloni o dadi dei sistemi di frenata e di sterzo (o di qualsiasi altro sistema di sicurezza), o dei serbatoi per eseguire l'installazione o per i collegamenti di terra. L'utilizzo di queste parti potrebbe inibire il controllo del veicolo e causare incendi o altro.

TENERE LE PARTI PICCOLE QUALI LE BATTERIE FUORI DALLA PORTATA DEI BAMBINI. Se ingeriti potrebbero causare gravi danni. In caso di ingerimento, consultare immediatamente un medico.

KAPA INTE BORT KABELMANTELN FRÅN EN STRÖMKABEL FÖR ATT STRÖMFÖRSÖRJA NÅGOT ANNANT TILLBEHÖR. Det leder till en för hög kabelbelastning och kan resultera i brand eller elektriska stötar.

SE TILL ATT VARKEN RÖR, VÄTSKELEDNINGAR ELLER KABLAR VIDRÖRS, SKADAS ELLER FÖRHINDRAS VID BORRNING AV HÅL. Undersök chassit innan hålen borras så att inte några slangar, kablar, bränsleledningar eller liknande rår skadas. Det kan leda till att brand uppstår.

MONTERA VARKEN MUTTRAR ELLER BULTAR I NÅGON DEL AV BROMSSYSTEMET VID JORDANSLUTNINGAR. Bultar eller muttrar som hör till någon vätsketank, styr- eller bromssystemet (eller något annat system som är av betydelse för säkerheten) ska ALDRIG användas för kabeldragning eller jordanslutning. Användandet av sådana delar kan leda till att fordonets styrförmåga försämras och orsaka bromsfel, brand eller personskada.

FÖRVARA MINDRE FÖREMÅL, SOM T.EX. BATTERIER, UTOM RÄCKHÅLL FÖR BARN. Om något föremål skulle sväljas, skall en läkare kontaktas omedelbart.

Deutsch

VORSICHT

DAS GERÄT NICHT WEITERBENUTZEN, WENN EIN PROBLEM AUFTRITT. Andernfalls kann es zu Verletzungen oder Schäden am Gerät kommen. Geben Sie das Gerät zu Reparaturzwecken an einen autorisierten Alpine-Händler oder den nächsten Alpine-Kundendienst.

VERKABELUNG UND EINBAU VON FACHPERSONAL AUSFÜHREN LASSEN. Die Verkabelung und der Einbau dieses Geräts erfordern technisches Geschick und Erfahrung. Zu Ihrer eigenen Sicherheit sollten Sie Verkabelung und Einbau dem Händler überlassen, bei dem Sie das Gerät erworben haben.

NUR DAS VORGESCHRIEBENE ZUBEHÖR VERWENDEN UND DIESES SICHER EINBAUEN. Verwenden Sie ausschließlich das vorgeschriebene Zubehör. Andernfalls wird das Gerät möglicherweise beschädigt, oder es lässt sich nicht sicher einbauen. Wenn sich Teile lösen, stellen diese eine Gefahrenquelle dar, und es kann zu Betriebsstörungen kommen.

DIE KABEL SO VERLEGEN, DASS SIE NICHT GEKNICKT ODER DURCH SCHARFE KANTEN GEQUETSCHT WERDEN. Verlegen Sie die Kabel so, dass sie sich nicht in beweglichen Teilen wie den Sitzschienen verfangen oder an scharfen Kanten oder spitzen Ecken beschädigt werden können. So verhindern Sie eine Beschädigung der Kabel. Wenn Sie ein Kabel durch eine Bohrung in einer Metallplatte führen, schützen Sie die Kabelisolierung mit einer Gummitülle vor Beschädigung durch die Metallkanten der Bohrung.

Italiano

ATTENZIONE

INTERROMPERE IMMEDIATAMENTE L'USO IN CASO DI PROBLEMI. Diversamente si potrebbero causare danni alla persona o al prodotto. Per riparazioni, rivolgersi ad un rivenditore autorizzato Alpine o al più vicino centro di assistenza Alpine.

I COLLEGAMENTI E L'INSTALLAZIONE DEVONO ESSERE EFFETTUATI DA PERSONALE QUALIFICATO. I collegamenti e l'installazione dell'apparecchio richiedono conoscenze tecniche ed esperienza particolari. Per ragioni di sicurezza, contattare sempre il rivenditore presso il quale è stato acquistato il prodotto per eseguire l'installazione.

UTILIZZARE LE PARTI ACCESSORIE SPECIFICATE E INSTALLARLE IN MODO CORRETTO. Assicurarsi di utilizzare solo parti accessorie specificate. L'utilizzo di altri componenti potrebbe danneggiare l'apparecchio all'interno o determinare un'installazione non corretta. I componenti potrebbero non rimanere collegati in modo saldo e provocare problemi di funzionamento o pericoli.

SISTEMARE I CAVI IN MODO CHE NON VENGANO PIEGATI O COMPRESI DA PARTI METALLICHE TAGLIENTI. Per evitare che vengano danneggiati o piegati, sistemare i cavi e i fili lontano da parti mobili (quali le guide dei sedili) o da parti taglienti o aguzze. Se i cavi vengono fatti passare attraverso un foro metallico, utilizzare un anello di gomma per evitare che l'isolante dei cavi venga tagliato dal bordo metallico del foro.

Svenska

FÖRSIKTIGT!

AVBRYT GENAST ANVÄNDNING OM PROBLEM UPPSTÅR. I annat fall kan personskador eller skador på själva enheten uppstå. Lämna apparaten till återförsäljaren för reparation.

LÅT EN FACKKUNNIG TEKNIKER GÖRA KABELDRAGNINGEN OCH MONTERINGEN. Kabeldragningen och monteringen av denna apparat kräver teknisk kunskap och erfarenhet. Kontakta återförsäljaren, som sålde apparaten, för utförandet av säker montering.

ANVÄND ALLTID SPECIFICERADE TILLBEHÖR OCH MONTERA TILLBEHÖREN ORDENTLIGT. Användandet av andra delar än som är avsedda för denna apparat kan leda till att apparaten skadas invändigt eller till ostadig montering på grund av lossnande delar.

DRA KABLARN A RAKA OCH SÅ ATT DE INTE KOMMER I KLÄM ELLER SKAVER MOT SKARPA KANTER. Undvik kläm- och nötskador genom att se till att kablarna går fria från rörliga delar (t.ex. bilsätenas glidbanor) och skarpa och spetsiga kanter. Om kablarna måste dras genom hål i plåten bör gummibussningar användas som skydd, så att inte kablarna ligger och nöter mot metallen.

DAS GERÄT NICHT AN STELLEN EINBAUEN, AN DENEN ES HOHER FEUCHTIGKEIT ODER STAUB AUSGESETZT IST. Bauen Sie das Gerät so ein, dass es vor hoher Feuchtigkeit und Staub geschützt ist. Wenn Feuchtigkeit oder Staub in das Gerät gelangen, kann es zu Betriebsstörungen kommen.

NON INSTALLARE IN LUOGHI ECCESSIVAMENTE UMIDI O POLVEROSI. Evitare di installare l'apparecchio in luoghi eccessivamente umidi o polverosi. La presenza di umidità o polvere all'interno del prodotto potrebbe causare problemi di funzionamento.

MONTERA INTE APPARATEN DÄR DEN UTSÄTTS FÖR FUKT ELLER DAMM. Undvik att installera enheten på platser där fukt och damm kan tränga in och ställa till skador.

Deutsch

EINBAU

Aufgrund des hohen Leistungsausganges des MRV-M500/MRV-F300, wird beim Betreiben des Verstärkers eine beträchtliche Wärme produziert. Aus diesem Grunde sollte der Verstärker so installiert werden, dass eine freie Belüftung und ein ungehinderter Wärmeabzug gewährleistet ist; wie z.B. im Kofferraum. Ihr autorisierter Alpine-Händler nennt Ihnen gern weitere Alternativen zum Einbauort.

1. Benutzen Sie den Verstärker als Schablone; markieren Sie die vier Schraubenpositionen.
2. Vergewissern Sie sich, dass sich hinter der Oberfläche keine Gegenstände befinden, die durch das Bohren beschädigt werden könnten.
3. Bohren Sie die Schraubenlöcher.
4. Positionieren Sie den MRV-M500/MRV-F300 über den Schraubenlöchern und sichern Sie das Gerät mit vier Blechschrauben.

HINWEIS:

- Verbinden Sie das Erdungskabel fest mit einer bereits an einem Metallteil des Fahrzeugs vorhandenen Schraube (mit (★) markiert) oder mit einer sauberen, blanken Metallstelle der Fahrzeugkarosserie. Vergewissern Sie sich, dass der Erdungspunkt geeignet ist, indem Sie den Stromdurchgang zum Minuspol (–) der Batterie prüfen. Verbinden Sie alle Geräte mit demselben Erdungspunkt und halten Sie die Kabel dabei so kurz wie möglich. Dadurch lässt sich Störtauschen eliminieren.

- ① Blechschrauben (M4 x 20)
- ② Erdungskabel
- ③ Chassis
- ④ Löcher

Italiano

INSTALLAZIONE

Per via dell'uscita ad alta potenza del MRV-M500/MRV-F300, viene prodotto alti livelli di calore durante l'uso dell'amplificatore. Per questo motivo, l'amplificatore viene montato in un luogo che permetterà una buona circolazione dell'aria, ad esempio all'interno del bagagliaio. Per luoghi di installazione alternativi, rivolgetevi al vostro rivenditore autorizzato della Alpine.

1. Usate l'amplificatore come mascherina e segnate i luoghi delle quattro viti.
2. Assicuratevi che non ci siano alcuni oggetti dietro la superficie, altrimenti questi oggetti potrebbero danneggiarsi quando trapanate i fori.
3. Trapanate i fori delle viti.
4. Tenete il MRV-M500/MRV-F300 appoggiato ai fori delle viti e fissatelo con quattro viti autofilettanti.

NOTA:

- Per collegare il filo di massa in modo sicuro, utilizzate una vite già presente sulla parte metallica del veicolo (contrassegnata da (★)) o un punto metallico pulito e spoglio sullo chassis del veicolo. Verificate l'efficacia della massa controllando la continuità rispetto al terminale (–) della batteria. Collegate tutta l'apparecchiatura allo stesso punto di massa assicurandovi che la lunghezza del cavo sia il più corta possibile. Queste procedure consentono di eliminare i disturbi.

- ① Viti autofilettanti (M4 x 20)
- ② Filo di massa
- ③ Chassis
- ④ Fori

Svenska

INSTALLATION

På grund av MRV-M500/MRV-F300's höga utteffekt genereras mycket värme när förstärkaren används. Förstärkaren måste därför monteras på en plats där luft kan strömma fritt runt den, som t.ex. inuti bagageutrymmet. Vänd dig till en auktoriserad Alpine återförsäljare för alternativa installationsplatser.

1. Använd förstärkaren som mått och märk ut de fyra skruvhålen.
2. Kontrollera att det inte finns några föremål på andra sidan monteringsväggen som kan skadas vid borringen.
3. Borra hål för skruvarna.
4. Håll MRV-M500/MRV-F300 över skruvhålen och skruva fast den med fyra låsskruvar.

OBSERVERA:

- För säker anslutning av jordkabeln ska du använda den skruv som redan sitter på fordonets metall (märkt med (★)) eller en ren, blottad metallpunkt på bilens chassi. Försäkra dig om att det är en lämplig jordpunkt genom att kontrollera kontinuiteten i bilbatteriets minuspol (–). Anslut all utrustning till samma jordningspunkt och med så kort kabellängd som möjligt. Dessa åtgärder bidrar till att eliminera brus.

- ① Låsskruvar (M4 x 20)
- ② Jordkabel
- ③ Chassi
- ④ Hål



Abb. 1/Fig. 1/Bild 1

Deutsch

ANBRINGEN DER ANSCHLUSSABDECKUNGEN

Bringen Sie die Anschlussabdeckungen (mitgeliefert) an, nachdem Sie die Anschlüsse hergestellt und sich vom ordnungsgemäßen Betrieb überzeugt haben.

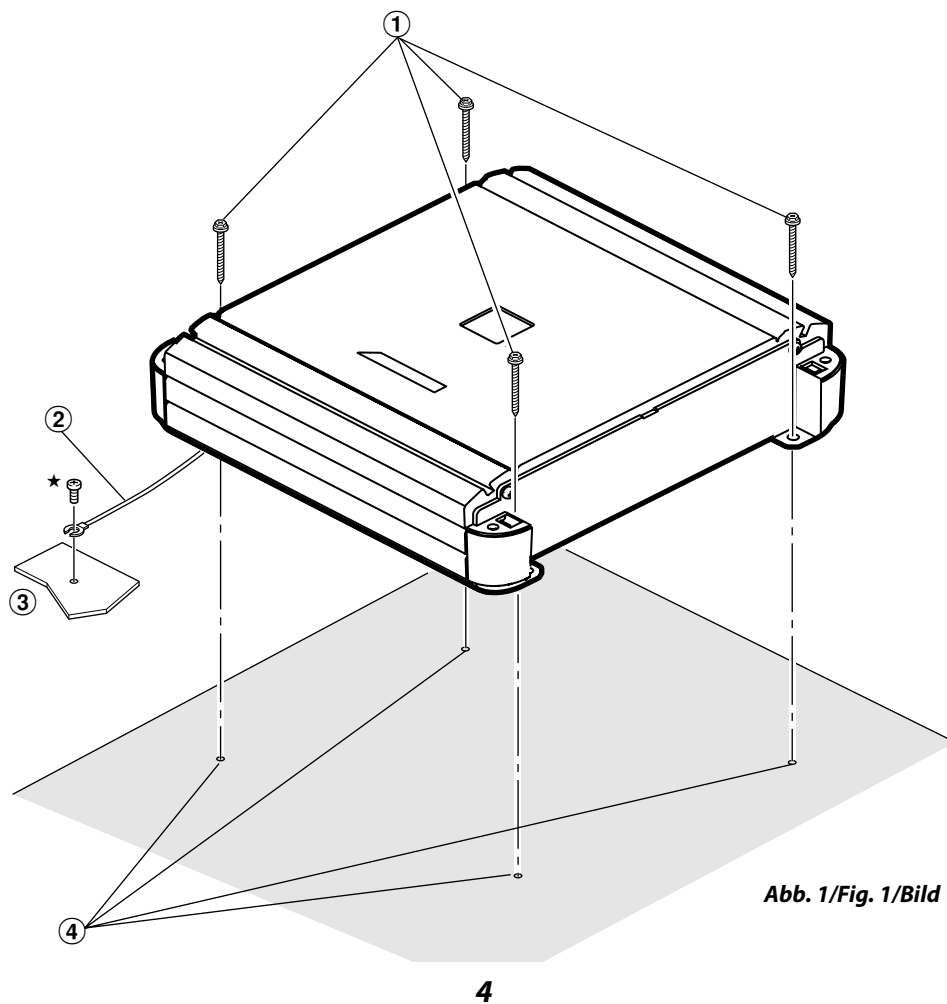
Das Anbringen der Anschlussabdeckungen verbessert das Aussehen des Geräts.

Anbringen der Anschlussabdeckungen:

Bringen Sie die Anschlussabdeckungen am Hauptgerät an. (Abb. 2)

⑤ Anschlussabdeckung



VORSICHT

Heben Sie das Gerät nicht an den Anschlussabdeckungen an und tragen Sie es nicht auf diese Weise.

Italiano

INSERIMENTO DEI COPRIMORSETTI

I coprimorsetti (in dotazione) devono essere applicati dopo aver eseguito tutti i collegamenti e verificato che l'apparecchio funzioni correttamente.

Applicando i coprimorsetti l'unità assumerà un aspetto più finito.

Modalità di inserimento dei coprimorsetti:

Collegare il coprimorsetto all'unità principale. (Fig. 2)

⑤ Coprimorsetto



ATTENZIONE

Non trasportare l'unità impugnandola per i coprimorsetti.

Svenska

ANSLUTA TERMINALSKYDD

Anslut terminalskydden (medföljer) efter anslutningar och bekräftelse på korrekt funktion.

Genom att ansluta terminalskydden förbättras enhets utseende.

Så här ansluter du terminalskydden:

Fäst terminalskydden på huvudenheten. (bild 2)

⑤ Terminalskydd



FÖRSIKTIG!

Lyft eller bär inte enheten i de medföljande terminalskydden.



Abb. 2/Fig. 2/Bild 2

5

Deutsch

ANSCHLÜSSE

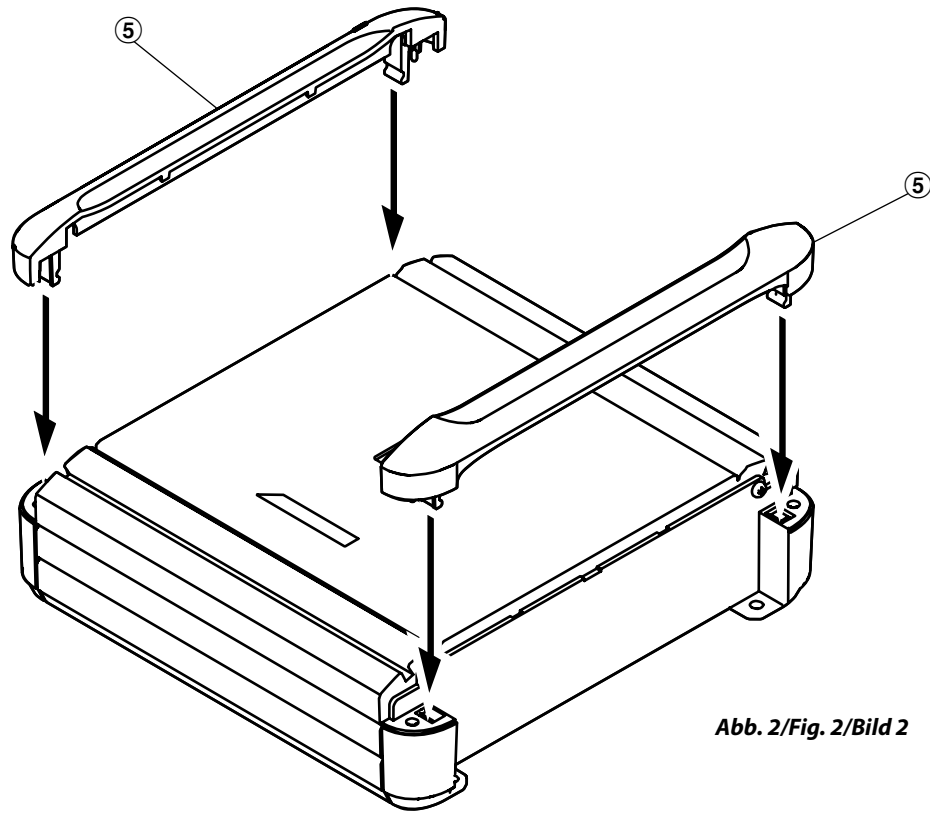
Bevor Sie die Anschlüsse vornehmen, stellen Sie sicher, dass alle Audio-Komponenten ausgeschaltet sind. Verbinden Sie das Batteriekabel vom Verstärker direkt mit dem Pluspol (+) der Fahrzeugbatterie und verwenden Sie eine geeignete Inline-Sicherung für das Fahrzeug (siehe Abschnitt zum Batteriekabel). Schließen Sie dieses Kabel nicht an den Sicherungsblock des Fahrzeugs an.

Italiano

COLLEGAMENTI

Prima di effettuare i collegamenti, assicuratevi di disattivare l'alimentazione di tutti i componenti audio. Collegate il filo della batteria dall'amplificatore direttamente al terminale positivo (+) della batteria del veicolo utilizzando un fusibile del veicolo in linea adeguato (vedere la sezione Filo della batteria). Non collegate questo filo al blocco fusibili del veicolo.

Svenska

ANSLUTNINGAR

Slå från strömmen till all annan ljudutrustning innan anslutningarna görs. Anslut batterikabeln från förstärkaren direkt till bilbatteriets pluspol (+) ihop med lämplig kabelsäkring (se avsnittet "Batterikabel"). Anslut inte denna kabel till fordonets säkringsplint.

■ MRV-M500



Abb. 3/Fig. 3/Bild 3

MRV-F300

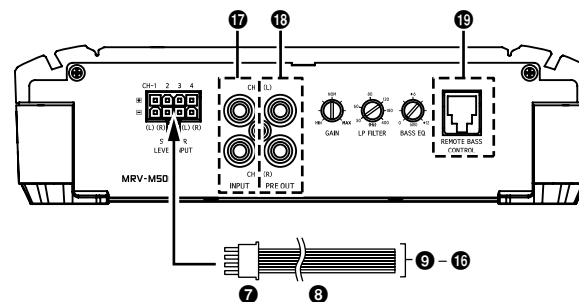
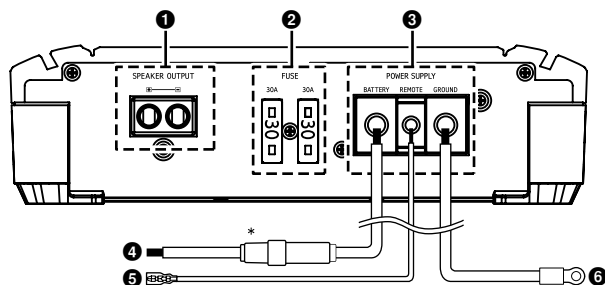

Abb. 4/ Fig. 4/ Bild 4

* Bringen Sie unbedingt eine Inline-Sicherung am Batteriekabel an, und zwar möglichst nahe am Pluspol (+) der Batterie.

* Assicuratevi di aggiungere un fusibile in linea con il filo della batteria posizionandolo il più vicino possibile al terminale positivo (+) della batteria.

* Se till att fästa en kabelsäkring på batterikabeln så nära intill batteriets pluspol (+) som möjligt.

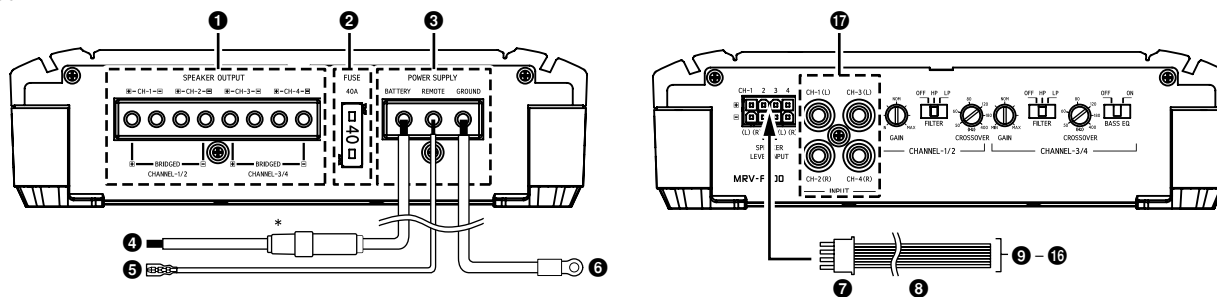
Zur Vermeidung von Störeinstreuungen:

- Achten Sie beim Einbau darauf, dass das Gerät und die Anschluss- und Verbindungskabel mindestens 10 cm vom nächsten Kabelbaum des Fahrzeugs entfernt sind.
- Verlegen Sie die Batterieanschlusskabel so weit wie möglich entfernt von anderen Kabeln.
- Schließen Sie das Massekabel an einem Punkt der Karosserie an, der eine ausreichend große Kontaktfläche bietet (entfernen Sie Farbe, Verunreinigungen oder Fett falls nötig).
- Falls Sie einen als Sonderzubehör erhältlichen Geräuschfilter installieren, schließen Sie ihn so weit wie möglich von diesem Gerät entfernt an. Ihr Alpine-Händler führt verschiedene Geräuschfilter. Kontaktieren Sie ihn für weitere Informationen.
- Sollten Sie bezüglich der Entstörung Ihres Fahrzeugs weitere Fragen haben, wenden Sie sich bitte an Ihr Fachgeschäft.

Per evitare la penetrazione di disturbi esterni nel sistema audio:

- Collocare l'apparecchio e disporre i cavi ad almeno 10 cm di distanza dai fili dell'auto.
- Tenere i cavi elettrici della batteria il più lontano possibile dagli altri cavi.
- Collegare il cavo di massa saldamente ad un punto metallico nudo (Rimuovere ogni traccia di colore, sporizia o grasso se necessario) del telaio dell'auto.
- Se aggiungete un silenziatore opzionale, collegatelo il più lontano possibile dall'unità. Il vostro distributore Alpine è fornito di vari silenziatori. Contattatelo per ulteriori informazioni.
- Il proprio rivenditore Alpine conosce i rimedi migliori per la prevenzione dei disturbi. Rivolgersi al proprio rivenditore per ulteriori informazioni.

Att förhindra att störningar, som härrör från omgivningen, påverkar bilstereon:

- Placera enheten på plats och dra kablar på minst 10 cm: avstånd från bilens kabelnät.
- Observera att kablarnas avstånd till batterikablarna måste vara så långt som möjligt.
- Anslut jordledningen på ett säkert sätt till en blottad metallid i bilchassit (torka bort eventuell smuts, färg eller fett).
- Om en störare (såljs separat) monteras, skall den anslutas så långt från apparaten som möjligt. Olika typer av störare finns tillgängliga hos din Alpine-återförsäljare. Kontakta återförsäljare för mer information.
- Alpines representant vet allt om störningsundertryckning. Kontakta representaten angående detaljer.

Deutsch

1 Anschluss: Lautsprecherausgang

- Die Lautsprecherausgänge dieses Geräts sind Buchsenanschlüsse.

Beachten Sie unbedingt die richtigen Lautsprecherverbindungen und die Polarität hinsichtlich der anderen Lautsprecher im System. Schließen Sie den positiven Ausgang an den positiven Lautsprecheranschluss und den negativen an den negativen an. Schließen Sie auf keinen Fall den (–)-Lautsprecheranschluss an das Fahrzeug-chassis an.

Für MRV-M500

- Der Eingang ist Stereo, aber die Ausgabe erfolgt monaural.
- Bei manchen Installationen wird mit einer Umkehrung der Subwoofer-Polarität eine optimale Bassleistung erzielt.

Für MRV-F300

Schließen Sie im Überbrückungsmodus die linke positive Klemme an die positive Klemme des Lautsprechers und die rechte negative Klemme an die negative Klemme des Lautsprechers an. Benutzen Sie die Lautsprecheranschlüsse (–) nicht als Verbindungskabel zwischen dem linken und rechten Kanal. Schließen Sie dieses Kabel nicht an die Karosserie an. Verwenden Sie einen Y-Adapter (separat erhältlich) für den Eingang, wenn Sie die Ausgänge brücken. (Lesen Sie dazu den Abschnitt „Gebrückte Anschlüsse“ auf Seite 15.)

HINWEIS:

- Schließen Sie keine Lautsprecherkabel zusammen oder an die Chassis-Masse an.

2 Sicherung

MRV-M50030A x2

MRV-F300.....40A

SICHERUNGEN IMMER DURCH SOLCHE MIT DER RICHTIGEN AMPEREZAHL ERSETZEN.

Andernfalls besteht Feuergefahr oder die Gefahr eines elektrischen Schlages.

Italiano

1 Terminali di uscita per gli altoparlanti

- I terminali di uscita dell'altoparlante dell'unità sono terminali di inserimento.

Assicuratevi di utilizzare i collegamenti dell'uscita dell'altoparlante e la polarità corretti in base agli altri altoparlanti presenti nel sistema. Collegare l'uscita positiva al terminale positivo dell'alto-parlante e la negativa, alla negativa. Non collegare il terminale dell'altoparlante (–) al chassis del veicolo.

Per MRV-M500

- L'entrata è stereo ma l'uscita è monoaurale.
- Per ottimizzare le prestazioni dei bassi in alcune installazioni, potrebbe essere necessario invertire la polarità del subwoofer.

Per MRV-F300

Nel modo di messa a ponte, collegare l'uscita positiva sinistra al terminale positivo dell'altoparlante e collegare l'uscita negativa destra al terminale negativo dell'altoparlante. Non utilizzate i terminali (–) dell'altoparlante come cavo comune tra i canali destro e sinistro. Non collegare questo cavo al telaio del veicolo. Utilizzate un adattatore Y (venduto separatamente) per l'immissione nel caso di formazione del ponte delle uscite. (Fate riferimento alla sezione "Collegamenti a ponte" a pagina 15)

NOTA:

- Non collegare mai i fili degli altoparlanti l'uni con gli altri né collegateli con messa a terra sullo chassis.

2 Fusibile

MRV-M50030A x2

MRV-F300.....40A

USARE FUSIBILI DI RICAMBIO DELL'AMPERAGGIO CORRETTO.

Altrimenti potrebbero derivarne incendi o scosse elettriche.

Svenska

1 Högtalarutgångar

- Högtalarutgångarnas terminaler på denna enhet är insticksterminaler.

Var noga med högtalarutgångarnas anslutningar och fäsnig i förhållande till systemets övriga högtalare. Anslut den positiva kontakten till det positiva högtalaruttaget och den negativa till det negativa. Anslut inte högtalaruttaget (–) till fordonets chassi.

För MRV-M500

- Ingången är stereo men utgången är enkanalig.
- I vissa installationer kan det vara bra med omvänd subwooferpolaritet för att få optimal bas.

För MRV-F300

I bryggkopplat läge ansluts plus på vänster till högtalarens pluspol och minus på höger till högtalarens minuspol. Använd inte de negativa (–) högtalarterminalerna för höger och vänster kanaler tillsammans. Anslut ej heller dessa terminaler till bilchassit.

Använd en Y-adaptör (säljs separat) för ingången när du förbikopplar utgångarna. (Se "Bryggkopplingar" på sidan 15)

OBSERVERA:

- Högtalarkablarna får aldrig kopplas ihop eller anslutas till chassijord.

2 Säkring

MRV-M50030A x2

MRV-F300.....40A

ANVÄND KORREKT AMPERETAL VID BYTE AV SÄKRINGAR.

Fel amperetal kan orsaka brand eller elektriska stötar.

3 Stromversorgungsanschluss

4 Batterie-Zuleitung (separat erhältlich)

Bringen Sie unbedingt eine Inline-Sicherung am Batteriekabel an, und zwar möglichst nahe am Pluspol (+) der Batterie.

Mit dieser Sicherung wird die Elektronik des Fahrzeugs bei einem Kurzschluss geschützt. In der Auflistung unten finden Sie Angaben zum geeigneten Sicherungswert und zur Mindestanforderung an die Drahtstärke.

MRV-M500Sicherung mit 60 Ampere, 21mm²
MRV-F300.....Sicherung mit 40 Ampere, 8mm²

5 Feineinschaltkabel (separat erhältlich)

Verbinden Sie dieses Kabel mit dem Feineinschaltkabel (Positiv-Trigger, nur (+) 12 V) des Hauptgeräts. Wenn kein Feineinschaltkabel zur Verfügung steht, finden Sie im Abschnitt „ANSCHLUSS CHECKLISTE“ auf Seite 11 Informationen zu einer alternativen Methode.

HINWEIS:

- Wenn das Signal für den Lautsprechereingangspegel vom Hauptgerät verwendet wird, ist eine Verbindung zum Feineinschaltkabel aufgrund der automatischen Signalerkennung nicht erforderlich.

6 Massekabel (separat erhältlich)

Schließen Sie diese Zuleitung fest an einen sauberen Punkt aus reinem Metall am Fahrzeugchassis an. Überprüfen Sie, dass es sich bei dem ausgewählten Punkt tatsächlich um eine echte Erde handelt, indem Sie die Verbindung zwischen dem entsprechenden Punkt und der negativen (-) Klemme der Autobatterie prüfen. Erden Sie alle Audiogeräte an derselben Stelle der Karosserie, um Masseschleifen zu verhindern, und halten Sie die Kabel dabei so kurz wie möglich. Als Mindestanforderung an die Drahtstärke für diesen Anschluss gilt Folgendes:

MRV-M50021mm²
MRV-F300.....8mm²

3 Terminare alimentazione

4 Filo della batteria (venduto separatamente)

Assicuratevi di aggiungere un fusibile in linea con il filo della batteria posizionandolo il più vicino possibile al terminale positivo (+) della batteria. Questo fusibile proteggerà il sistema elettrico del veicolo in caso di cortocircuito. Fate riferimento alla tabella seguente per il valore corretto del fusibile e i requisiti minimi per il calibro dei cavi.

MRV-M500Fusibile da 60 amp, 21mm²
MRV-F300.....Fusibile da 40 amp, 8mm²

5 Filo di accensione a distanza (venduto separatamente)

Collegate questo filo al filo di accensione a distanza (azionamento positivo, (+) solo 12 V) dell'unità principale. Se il filo di accensione a distanza non è disponibile, consultate la sezione "ELENCO DEI COLLEGAMENTI" a pagina 11 per un metodo alternativo.

NOTA:

- Se si utilizza il segnale del livello di ingresso dell'altoparlante dall'unità principale, non è necessario utilizzare il collegamento del filo di accensione a distanza poiché verrà eseguito il rilevamento automatico del segnale.

6 Filo di massa (venduto separatamente)

Collegate questo filo in modo ben saldo su un punto metallico sullo chassis dell'automobile. Verificate che il punto selezionato sia adatto per una buona messa a terra controllando la continuità tra lo stesso punto e il terminale negativo (-) della batteria del veicolo. Eseguite la messa a terra di tutti i componenti audio sullo stesso punto dello chassis per evitare ritorni di terra assicurandovi contemporaneamente che la lunghezza del cavo sia il più corta possibile.

Di seguito vengono forniti i requisiti minimi di calibro dei cavi per questo collegamento:

MRV-M50021mm²
MRV-F300.....8mm²

3 Strömförsörjningsingång

4 Batterikabel (säljs separat)

Se till att fästa en kabelsäkring på batterikabeln så nära intill batteriets pluspol (+) som möjligt. Denna säkring skyddar ditt fordons elsystem vid en eventuell kortslutning. Se tabellen nedan för korrekt säkringsstorlek och minsta rekommenderade kabelarea.

MRV-M50060 A-säkring, 21mm²
MRV-F300.....40 A-säkring, 8mm²

5 Fjärrtillslagskabel (säljs separat)

Anslut denna kabel till kabeln för fjärrstyrt strömpåslag (positiv utlösare (+) endast 12V) på din huvudenhet. Om fjärrstyrt strömpåslag inte finns tillgängligt, se "KONTROLLISTA FÖR ANSLUTNING" på sidan 11 för en alternativ metod.

OBSERVERA:

- Om man använder högtalarens signalnivå från huvudenheten är inte fjärrstyrt strömpåslag nödvändigt eftersom signalspårning sker automatiskt.

6 Jordkabel (säljs separat)

Anslut omsorgsfullt den här kabeln till en ren, plåten punkt på fordonets chassi. Kontrollera att punkten verkligen är en jordpunkt genom att mäta att den är kortsluten till bilbatteriets minuspol (-). Jorda alla audiokomponenter till samma punkt på fordonets chassi för att förhindra jordloopar. Håll kabellängden så kort som möjligt.

Minsta obligatoriska kabeljocklek för denna anslutning är:

MRV-M50021mm²
MRV-F300.....8mm²

Deutsch

7 Steckverbinder Lautsprecherpegeleingang

Diese Eingangskabel werden bei Hauptgeräten ohne Vorverstärker-Ausgänge verwendet. Wenn Sie die RCA-Eingangsanschlüsse nicht benutzen, sollten Sie diese Kabel an die Lautsprecherausgänge des Hauptgerätes anschließen. An den MRV-M500/MRV-F300 können sowohl Hauptgeräte mit hoher Leistung, als auch mit Standardleistung angeschlossen werden.

HINWEIS:

- Zum Einrichten des Systems mit Lautsprecherpegeleingängen brauchen Sie das Fernschaltkabel dank der Funktion „FERNBEDIENUNGSERKENNUNG“ dieses Produkts nicht anzuschließen. Allerdings hat die Funktion „FERNBEDIENUNGSERKENNUNG“ bei manchen angeschlossenen Signalquellen keine Wirkung. Schließen Sie das Fernschaltkabel in einem solchen Fall an ein Eingangsstromversorgungskabel (Zubehörstrom) an der Zubehörposition ACC an.

8 Lautsprechereingangskabel

Diese Kabel werden für die Eingänge bei Hauptgeräten ohne Vorverstärker-Ausgänge verwendet. Wenn Sie die RCA-Eingangsanschlüsse nicht benutzen, sollten Sie diese Kabel an die Lautsprecherausgänge des Hauptgerätes anklammern. An den MRV-M500/MRV-F300 können sowohl Hauptgeräte mit hoher Leistung, als auch mit Standardleistung angeschlossen werden.

9 Linker Lautsprecher (Weiß (+))

10 Linker Lautsprecher (Weiß/Schwarz (-))

11 Rechter Lautsprecher (Grau (+))

12 Rechter Lautsprecher (Grau/Schwarz (-))

Italiano

7 Connettore di entrata del livello dell'altoparlante

Questi fili di ingresso devono essere utilizzati con le unità principali non dotate di uscite preamplificate. Quando i connettori di ingresso di linea RCA non vengono utilizzati, questi cavi devono essere collegati ai cavi di uscita dell'altoparlante dell'unità principale. L' MRV-M500/MRV-F300 accetta l'entrata di unità principali di potenza alta o standard.

NOTA:

- Per l'impostazione "Sistema con ingresso del livello altoparlante", non è necessario collegare il filo di accensione a distanza data la presenza della funzione "RILEVAMENTO A DISTANZA" di questo prodotto. Tuttavia, la funzione di "RILEVAMENTO A DISTANZA" potrebbe non funzionare a seconda della sorgente del segnale collegata. In questo caso, collegate il filo di accensione a distanza a un cavo di alimentazione in ingresso (alimentazione accessoria) in posizione ACC.

8 Connettori di entrata dell'altoparlante

Questi cavi sono adibiti ad ingresso per l'utilizzo con unità principali non dotate di uscite preamplificate. Quando i connettori di ingresso di linea RCA non vengono utilizzati, questi cavi devono essere collegati ai cavi di uscita dell'altoparlante dell'unità principale. L' MRV-M500/MRV-F300 accetta l'entrata di unità principali di potenza alta o standard. entrée à partir d'unités principales de haute puissance ou de puissance normale.

9 Altoparlante sinistro (Bianco (+))

10 Altoparlante sinistro (Bianco/Nero (-))

11 Altoparlante destro (Grigio (+))

12 Altoparlante destro (Grigio/Nero (-))

Svenska

7 Högtalarnivåingång

Dessa ingångskablar är avsedda för huvudenheter utan förstärkarutgång. Om linjeingångarna av RCA-typ inte används, skall du istället ansluta dessa kablar till högtalarutgångarna huvud-apparaten. MRV-M500/MRV-F300 tål normal och hög effekt från huvudapparater med inbyggd förstärkare.

OBSERVERA:

- För inställningen "System för högtalaringång" är inte kabel för fjärrstyrt strömpåslag nödvändig eftersom produkten har en funktion för "FJÄRRÄVKÄNNING". I vissa fall fungerar emellertid inte "FJÄRRÄVKÄNNING" beroende på den anslutna signalkällan. Om så är fallet ska du ansluta kabeln för fjärrstyrt strömpåslag till en inkommande strömförsörjningskabel (reserveffekt) i ACC-läge.

8 Högtalarnivåingångar

Dessa kablar används för anslutning av apparater som inte har några förstärkarutgångar. Om linjeingångarna av RCA-typ inte används, skall du istället ansluta dessa kablar till högtalarutgångarna på huvud-apparaten. MRV-M500/MRV-F300 tål normal och hög effekt från huvudapparater med inbyggd förstärkare.

9 Högtalare vänster (vit (+))

10 Högtalare vänster (vit/svart (-))

11 Högtalare höger (grå (+))

12 Högtalare höger (grå/svart (-))

13 Hinterer Linker Lautsprecher (Grün (+))

14 Hinterer Linker Lautsprecher (Grün/Schwarz (-))

15 Hinterer Rechter Lautsprecher (Lila (+))

16 Hinterer Rechter Lautsprecher (Lila/Schwarz (-))

17 RCA-Eingangsbuchsen

Verbinden Sie diese Buchsen mittels RCA-Kabeln mit dem RCA-Ausgang Ihres Hauptgerätes. Benutzen Sie für den Anschluss ein RCA-Verlängerungskabel (separat erhältlich). Achten Sie auf die richtigen Kanalanschlüsse; Links an links und rechts an rechts.

HINWEIS:

- Benutzen Sie entweder den RCA-Leitungspegeleingang oder der Lautsprecher-Pegeleingang. Schließen Sie beide nicht gleichzeitig an.

18 Vor-Ausgangsbuchsen (nur MRV-M500)

An diesen Buchsen wird ein Signal mit Line-Pegel ausgegeben. Sie bieten einen idealen Ausgang für den Betrieb eines zweiten Subwoofer-Verstärkers. Dieser Ausgang bedient die volle Bandbreite und ist nicht vom Übergang betroffen.

19 Bass-Fernbedienung (nur MRV-M500) (optional)

Schließen Sie die Bass-Fernbedienung (separat erhältlich) an, um die Einstellung des Ausgangspegels fernzusteuern. Diese Einstellung soll nicht die Einstellung eines angemessenen Verstärkungspegels zwischen Verstärker und Hauptgerät ersetzen.

13 Altoparlante posteriore sinistro (Verde (+))

14 Altoparlante posteriore sinistro (Verde/Nero (-))

15 Altoparlante posteriore destro (Viola (+))

16 Altoparlante posteriore destro (Viola/Nero (-))

17 Prese di ingresso RCA

Collegate queste prese ai fili di uscita in linea della vostra unità principale usando i cavi di prolunga RCA (venduti separatamente). Assicuratevi di rispettare i corretti collegamenti dei canali: sinistro a sinistro e destro a destro.

NOTA:

- Usate le entrate di livello di linea RCA o di livello degli altoparlanti. Non collegatele entrambe simultaneamente.

18 Prese d'output di preamplificatori (solo MRV-M500)

Tali prese garantiscono un'uscita del livello di linea. Si tratta di un output perfetto per l'amplificatore di un secondo subwoofer, completo e non condizionato dal crossover.

19 Controllo dei bassi a distanza (solo MRV-M500) (opzionale)

Collegate l'unità di controllo dei bassi a distanza (venduta separatamente) per regolare il livello dell'uscita a distanza. Questa operazione non sostituisce l'impostazione del livello di guadagno corretto tra l'amplificatore e l'unità principale.

13 Högtalare bak vänster (Grön (+))

14 Högtalare bak vänster (Grön/svart (-))

15 Högtalare bak höger (Lila (+))

16 Högtalare bak höger (Lila/svart (-))

17 RCA-ingångar

Anslut dessa ingångar till linjeutgångarna på din huvudapparat med RCA-kablar (säljs separat). Var noga med att följa polariteten; vänster till vänster och höger till höger.

OBSERVERA:

- Använd antingen linjeingångarna (RCA-kontakter) eller effektingångarna. Anslut inte båda kontaktparen samtidigt.

18 Förförstärkaranslutningar (endast MRV-M500)

Dessa kontakter fungerar som linjeutgångar. Detta är en idealisk utgång för en andra subwooferförstärkare. Denna utgång klarar hela registret och påverkas inte av delningen.

19 Fjärransluten basstyrning (endast MRV-M500) (tillval)

Anslut den fjärrstyrda baskontrollen (säljs separat) för fjärrstyrd justering av utnivå. Denna ersätter inte lämplig inställning för förstärkningsnivå mellan förstärkare och huvudenhet.

! VORSICHT

Stromversorgungskabel

Wenn die Stromversorgungs- und Erdungskabel über 1 m lang sind oder wenn Sie mehr als einen Verstärker anschließen, sollten Sie einen Verteilerblock verwenden. Im Folgenden finden Sie Empfehlungen für die Drahtstärke bei den Verbindungen zwischen Verteilerblock und Batterie bzw. Erde (hängt von erforderlicher Kabellänge ab):

- MRV-M500 33 mm² oder 53 mm²
- MRV-F300 21 mm² oder 33 mm²

Bringen Sie unbedingt eine Inline-Sicherung mit passendem Wert in der Nähe des Pluspols der Batterie am Stromversorgungskabel an.

! ATTENZIONE

Informazioni sui cavi dell'alimentazione

Se la lunghezza del cavo di alimentazione e del cavo di massa supera 1 m, oppure se si collega più di un amplificatore, occorre utilizzare un blocco di distribuzione. Di seguito vengono illustrati i requisiti per il calibro dei cavi per il collegamento del blocco di distribuzione alla batteria e alla messa a terra (a seconda della lunghezza dei cavi necessaria):

- MRV-M500 33 mm² o 53 mm²
- MRV-F300 21 mm² o 33 mm²

Assicuratevi di installare un fusibile in linea classificato correttamente sul cavo di alimentazione accanto al polo positivo della batteria.

! FÖRSIKTIGT!

Om strömkablar

Om ström- och jordkablaras längd överstiger 1 m, eller om fler än en förstärkare ansluts, måste strömfördelare användas. Nedan anges rekommenderade kabeltjocklekar för anslutning av strömfördelare till batteri och jord (beroende av nödvändig kabellängd):

- MRV-M500 33 mm² eller 53 mm²
- MRV-F300 21 mm² eller 33 mm²

Se till att installera en korrekt klassad säkring på strömkabeln nära batteriets positiva pol.



Abb. 5/ Fig. 5/ Bild 5

Vorsicht bei Drahtanschlüssen

Verwenden Sie die mitgelieferten Schrauben, um den Anschluss zu vereinfachen, wenn Sie Kabel von Drittanbietern verwenden (Stromversorgungskabel).

Beziehen Sie sich für das richtige Verfahren auf die unten stehende Beschreibung.

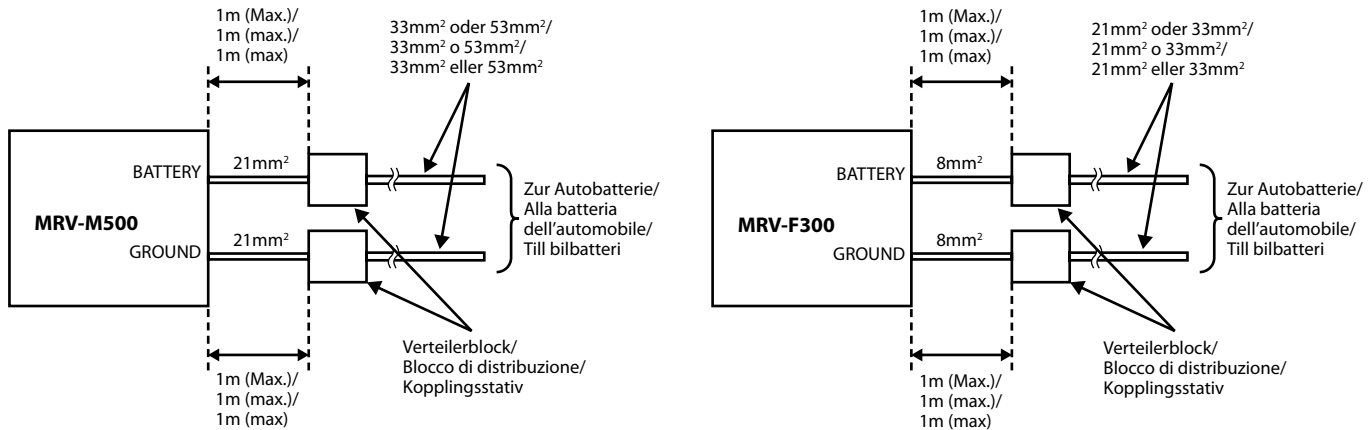
Wenden Sie sich an Ihren Händler, wenn Sie Zweifel bezüglich des Anschlusses haben.



Abb. 6/Fig. 6/Bild 6

Anschlussterminal des Verstärkers/
Estremità del filo del prodotto/
Sidan där kablarna ansluts

Precauzioni sui collegamenti dei fili

Quando si utilizzano cavi metallici forniti da terzi (cavi dell'alimentazione), utilizzare le viti in dotazione per agevolare il collegamento.

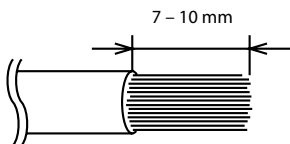
Fate riferimento alla descrizione sotto per la procedura corretta.

Se avete dubbi riguardo questo collegamento, consultate il vostro rivenditore.



Abb. 7/Fig. 7/Bild 7

Viktigt om kabelanslutningar

Vid bruk av kablar från tredje part (strömförsörjningskabel) ska medföljande skruvar användas för att förenkla anslutningen.

Rätt installation beskrivs nedan.

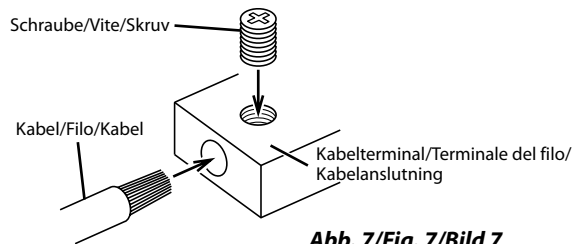
Rådfråga din återförsäljare om du är tveksam.

1. Prüfen Sie das Leitungsquerschnitt.

HINWEISE:

- Erforderliche Kabelgröße (Batteriekabel, Erdungskabel):
MRV-M500..... 21 mm²
MRV-F300..... 8 mm²
- Wenn Ihnen die Drahtlehre unbekannt ist, fragen Sie bitte Ihren Händler.

1. Controllate le dimensioni del filo.

NOTE:

- Misura richiesta per il cavo (filo della batteria, filo di massa):
MRV-M500..... 21 mm²
MRV-F300..... 8 mm²
- Se non conoscete la misura del cavo, rivolgetevi al vostro rivenditore.

1. Kontrollera kabeldimensionen.

OBSERVERA:

- Rekommenderad kabelarea (batterikabel, jordkabel):
MRV-M500..... 21 mm²
MRV-F300..... 8 mm²
- Fråga återförsäljaren om du inte vet kabel dimensionen.

Deutsch

2. Entfernen Sie 7 – 10 mm der Isolation von den Enden der Kabel. (Abb. 6)

HINWEISE:

- Ist die Länge des freigelegten Drahtes zu kurz, wird ein schlechter Anschluss die Folge sein, was eine Betriebsstörung oder Tonunterbrechung verursachen kann.
- Ist andererseits die Länge zu lang, kann ein elektrischer Kurzschluss die Folge sein.

3. Ziehen Sie die Schraube mit dem Sechskantschlüssel (mitgeliefert) an, um das Kabel sicher zu befestigen. (Abb. 7)
Bevor dieser Anschluss durchgeführt wird, benutzen Sie den isolierten Schrumpfschlauch, um freigelegten Draht, der über den Anschluss herausragt, abzudecken.

HINWEISE:

- Verwenden Sie nur die mitgelieferten Schrauben.
- Schließen Sie zur Sicherheit die Batterieanschlussdrähte immer zum Schluss an.
- Um die Trennung der Anschlussdrähte oder das Herunterfallen des Gerätes zu verhindern, benutzen Sie nicht die Verkabelung, um das Gerät zu tragen.

Italiano

2. Rimuovete l'isolamento dalle estremità del filo di circa 7 – 10 mm. (Fig. 6)

NOTE:

- Se la lunghezza del filo esposto non è sufficiente, il collegamento potrebbe non risultare corretto provocando così l'interruzione del funzionamento o del suono.
- Al contrario, se la lunghezza è eccessiva, si potrebbe verificare un corto circuito.

3. Serrate la vite installata con la chiave esagonale (in dotazione) per fissare il filo in posizione. (Fig. 7)
Prima di effettuare questo collegamento, usate una guaina per coprire quelle parti di filo scoperte che si estendono oltre il terminale.

NOTE:

- Utilizzare esclusivamente le viti in dotazione.
- Per sicurezza, collegate sempre i fili della teria per ultimi.
- Per evitare lo scollegamento dei fili o la caduta dell'unità, non usate i fili per trasportare l'unità.

Svenska

2. Skala av isoleringen cirka 7 – 10 mm från kabeländarna. (Bild 6)

OBSERVERA:

- Om för kort bild av isoleringen skalas av blir kontakten dålig, vilket kan resultera i funktionsstörningar och sämre ljud.
- Om för lång bit av isoleringen skalas av finns det risk för kortslutningar.

3. Dra åt stoppskruven med sexkantsnyckeln (ingår) för att säkra kablarna. (Bild 7)

Innan denna anslutning görs skall den bit av ledaren som eventuellt sticker ut ur kontakten skyddas med isolerande krympslang.

OBSERVERA:

- Använd endast de medföljande skruvarna.
- Av säkerhetsskäl skall batterikablarna anslutas sist.
- Lyft inte apparaten i kablarna för att undvika att kablarna förstörs eller att apparaten faller i golvet.

ANSCHLUSS CHECKLISTE

Bitte überprüfen Sie Ihr Hauptgerät auf die nachfolgend aufgeführten Bedingungen: (Abb. 8)

Ferneinschaltkabel

- Das Hauptgerät besitzt weder einen Ferneinschalt noch Power-Antennen-Ausgang.
- Der Power-Antennen-Ausgang des Hauptgerätes hat lediglich eine Spannung von +5V bzw. hält den vom angeschlossenen Verstärker benötigten Einschaltstrom nicht aus.
- Die Motorantennen-Zuleitung des Hauptgerätes ist ein (+) 5-V-Ausgang (Logical Level), ist vom Typ Negativ-Trigger (Erdung) oder unterstützt bei Anschluss an weitere Geräte zusätzlich zur Motorantenne des Fahrzeugs keine (+) 12V.

Wenn eine der oben genannten Bedingungen zutrifft, müssen Sie das Ferneinschaltkabel des MRV-M500/MRV-F300 an eine geschaltete Stromquelle (Zündung) des Fahrzeugs anschließen. Bringen Sie unbedingt möglichst nahe an dieser Verzweigung eine 3-A-Sicherung an. Bei dieser Anschlussmethode ist der MRV-M500/MRV-F300 so lange eingeschaltet, wie die Zündung des Fahrzeugs eingeschaltet ist.

ELENCO DEI COLLEGAMENTI

Controllate la vostra unità principale seguendo l'elenco qui sotto: (Fig. 8)

Filo di accensione a distanza

- L'unità principale non è stata dotata di un filo di accensione a distanza né di un filo per l'antenna di potenza.
- Il filo per l'antenna di potenza dell'unità principale viene attivato soltanto quando la radio è accesa (si spegne nel modo della cassetta o nel modo CD).
- Il filo per l'antenna di potenza dell'unità principale è un'uscita di livello logico da (+) 5V, azionamento negativo (tipo di massa), oppure non è in grado di supportare (+) 12V quando viene collegato ad altra apparecchiatura oltre che all'antenna di potenza del veicolo.

In presenza di una delle condizioni descritte in precedenza, occorre collegare il filo di accensione a distanza del MRV-M500/MRV-F300 a una sorgente di alimentazione (accensione) a commutazione nel veicolo. Assicuratevi di utilizzare un fusibile 3A il più vicino possibile a questa chiavetta di accensione. Utilizzando questo metodo di collegamento, il MRV-M500/MRV-F300 si accenderà e rimarrà acceso fintanto che l'interruttore di accensione rimarrà acceso.

KONTROLLISTA FÖR ANSLUTNING

Kontrollera om något av följande är fallet med huvud-apparaten: (Bild 8)

Kabel för fjärrstyrt strömpåslag

- Huvudapparaten har ingen fjärrtillslags- eller elantennkabel.
- Huvudapparaten elantennkabel är strömförande endast när radion är påslagen (kopplas bort i kassett- eller CD-läge).
- Huvudenhetens motorantennkabel har logiknivå ut (+) 5V, negativ utlösare (jordad) eller har inte kapacitet för (+) 12V vid anslutning till annan utrustning utöver fordonets motorantenn.

Om någon av ovanstående situationer föreligger måste kabeln för fjärrstyrt strömpåslag till din MRV-M500/MRV-F300 vara ansluten till en strömkälla med brytare (tändning) i fordonet. Se till att använda en 3A-säkring så nära detta tändningsuttag som möjligt. Med denna anslutningsmetod kommer MRV-M500/MRV-F300 att slås på och vara igång så länge som tändningen är påslagen.

Ist dies nicht erwünscht, kann ein SPST-Schalter (Single Pole, Single Throw) zusätzlich zur oben erwähnten 3-A-Sicherung inline am Einschaltkabel des MRV-M500/MRV-F300 angebracht werden. Mit diesem Schalter wird der MRV-M500/MRV-F300 dann eingeschaltet (und ausgeschaltet). Der Schalter muss daher so angebracht werden, dass der Fahrer ihn betätigen kann. Stellen Sie sicher, dass der Schalter ausgeschaltet wird, wenn der Motor des Fahrzeugs nicht läuft. Andernfalls bleibt der Verstärker eingeschaltet und entzieht der Batterie Strom.

- ① Blau/Weißes Kabel
- ② Einschaltspannung für Antenne
- ③ Fern-Einschaltung
- ④ Zu den Fern-Leitungen der anderen Komponenten von Alpine
- ⑤ 1 poliger Umschalter (Option)
- ⑥ Sicherung (3A)
- ⑦ So nah wie möglich an der Zündung
- ⑧ Zündung

In alternativa, in aggiunta al fusibile 3A indicato in precedenza, è possibile installare in linea un interruttore SPST (polo singolo, attivazione singola) sul filo di accensione del MRV-M500/MRV-F300. Questo interruttore consentirà quindi di accendere (e spegnere) il MRV-M500/MRV-F300. Di conseguenza, l'interruttore dovrebbe essere montato in modo da risultare accessibile al conducente. Assicuratevi che l'interruttore sia spento quando il veicolo non è in funzione. In caso contrario, l'amplificatore rimarrà acceso scaricando così la batteria.

- ① Blu/Bianco
- ② Antenna di potenza
- ③ Filo di accensione a distanza
- ④ Ai fili di accensione a distanza degli altri componenti Alpine
- ⑤ Interruttore SPST (opzionale)
- ⑥ Fusibile (3A)
- ⑦ Più vicino possibile al coperchio dell'accensione del veicolo
- ⑧ Accensione

Om detta inte är önskvärt kan man utöver den ovan nämnda 3A-säkringen installera en SPST-brytare (Single Pole, Single Throw) på brytarkabeln till MRV-M500/MRV-F300. Därefter används denna brytare till av- och påslagning av MRV-M500/MRV-F300. Därför ska brytaren monteras så att föraren kommer åt den. Försäkra dig om att brytaren är frånslagen när bilen inte är igång. I annat fall är förstärkaren fortfarande aktiverad, vilket kan ladda ur bilbatteriet.

- ① Blå/vit
- ② El-antenn
- ③ Fjärrtillslagskabel
- ④ Till fjärrtillslagskabel från annan Alpine-komponent
- ⑤ SPST-omkopplare (extra tillbehör)
- ⑥ Säkring (3A)
- ⑦ Så nära som möjligt vid tändlåsanslutningen
- ⑧ Strömälla



Abb. 8/ Fig. 8/ Bild 8

SCHALTEREINSTELLUNG

HINWEIS:

- Bevor Sie einen Wahlschalter betätigen, schalten Sie das Gerät aus und setzen Sie einen kleinen Schraubenzieher o. Ä. senkrecht zum Schalter an.

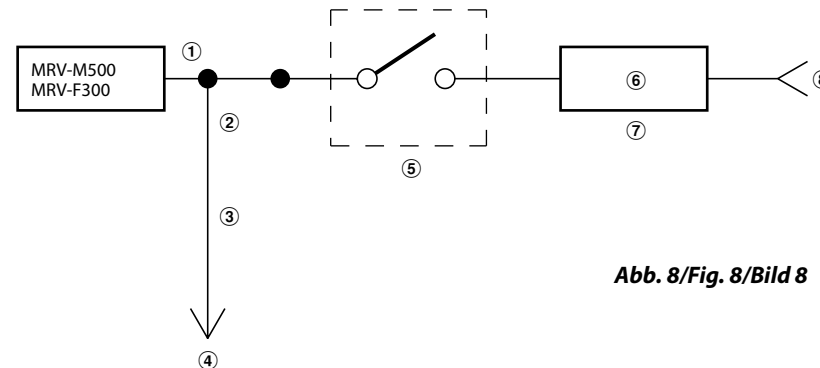
■ MRV-M500

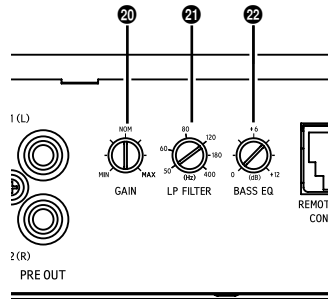

20 Einstellregler für Eingangsverstärkung

Stellen Sie die Eingangs-Leistungsverstärkung des MRV-M500/MRV-F300 auf die Mindest-Position. Erhöhen Sie bei der Verwendung einer dynamischen CD als Quelle die Lautstärke des Radios, bis die Ausgabe gestört ist. Reduzieren Sie anschließend die Lautstärke um einen Schritt (oder bis die Ausgabe nicht länger gestört ist). Erhöhen Sie nun die Leistungsverstärkung des Verstärkers, bis die Tonausgabe der Lautsprecher gestört ist. Reduzieren Sie die Leistungsverstärkung leicht, so dass die Tonausgabe nicht länger gestört ist, damit Sie eine optimale Einstellung der Leistungs-verstärkung erzielen.

REGOLAZIONE DEGLI INTERRUTTORI

NOTA:

- Prima di accendere ogni commutatore selettore, scollegate l'alimentazione e inserite un piccolo cacciavite o un attrezzo simile perpendicolarmente rispetto all'interruttore.

■ MRV-F300



Abb. 9/Fig. 9/Bild 9

20 Controllo di regolazione del guadagno di ingresso

Impostate il rapporto d'entrata del MRV-M500/MRV-F300 nella posizione minima. Utilizzando un CD dinamico come fonte, aumentate il volume dell'unità principale fino alla distorsione dell'emissione. Dopodiché riducete il volume di 1 passo (o fino a che l'emissione non sia più distorta). Ora, aumentate il rapporto dell'amplificatore fino a quando il suono proveniente dagli altoparlanti divenga distorto. Riducete leggermente il rapporto in modo che il suono non sia ulteriormente distorto per raggiungere un'impostazione del rapporto ideale.

OMKOPPLARPOSITIONER

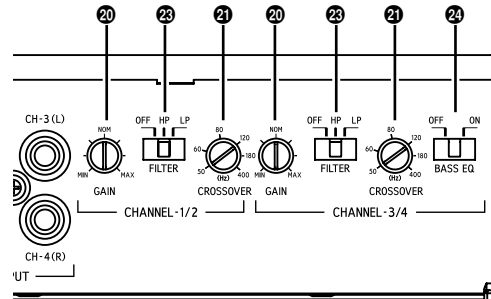
OBSERVERA:

- Före inställning av väljarkopplarna ska du bryta strömmen och föra in en mindre skruvmejsel eller liknande vinkelrätt mot omkopplaren.

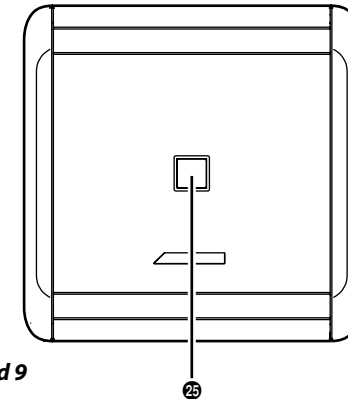

20 Signalförstärkningskontroll

Ställ signalförstärkningen på MRV-M500/MRV-F300 i minimaläget. Använd en CD-skiva med stor dynamik som källa och hög ljudstyrkenivå på huvudenheten tills ljudet förvrängs. Sänk sedan nivån 1 steg (eller mer tills utsignalen inte längre är förvrängd). Öka nu signalförstärkningen på slutsteget tills ljudet från högtalarna förvrängs. Reducera sedan signalnivån på förstärkaren så att ljudet inte längre förvrängs. Därmed har förstärkningen ställts in på optimal nivå.

21 Einstellknopf für Frequenzweiche (MRV-M500: LP FILTER)

Mit diesem Knopf können Sie die Übergangsfrequenz auf einen Wert zwischen 50 und 400 Hz einstellen.

22 Bass EQ-Einstellungsregler Steigern Sie (nur MRV-M500)

Verstärken Sie die 50-Hz-Bässe um bis zu +12 dB, um das Ansprechverhalten der Bässe zu verbessern.

23 Wahlschalter für Frequenzweiche (nur MRV-F300)

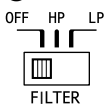

a) Stellen Sie den Schalter auf „OFF“, wenn mit dem Verstärker Breitbandlautsprecher angesteuert werden oder wenn eine externe elektronische Frequenzweiche verwendet wird. Die volle Frequenzbandbreite wird ohne Dämpfung hoher oder niedriger Frequenzen an die Lautsprecher ausgegeben.

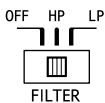

b) Auf „HP“ stellen, wenn die Endstufe für ein Hochtöner/Mitteltöner-System verwendet wird. Die Frequenzen unter dem Überschreitungspunkt werden bei 12 dB/Oktave gedämpft.

HINWEIS:

- In diesem Fall wird der maximale Bass-EQ-Verstärkungspegel verringert.

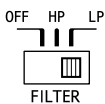

c) Auf „LP“ stellen, wenn die Endstufe für einen Tieftöner verwendet wird. Die Frequenzen über der Scheitelfrequenz werden bei 12 dB/Oktave gedämpft.

21 Manopola di regolazione della frequenza crossover (MRV-M500: LP FILTER)

Utilizzate questo comando per regolare la frequenza di crossover tra 50 e 400 Hz.

22 Regolatore dei bassi EQ (solo MRV-M500)

Aggiungete una funzione bassi da 50 Hz fino a +12 dB per sintonizzare la risposta dei bassi.

23 Interruttore di selezione del modo crossover (solo MRV-F300)

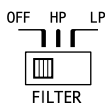

a) Impostate la posizione “OFF” quando l’amplificatore verrà utilizzato per altoparlanti full-range o quando si utilizza un crossover elettronico esterno. La larghezza di banda dell’intera frequenza verrà trasmessa agli altoparlanti senza attenuazione delle frequenze alte o basse.

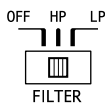

b) Selezionate la posizione “HP” quando l’amplificatore è utilizzato per alimentare un sistema tweeter/midrange. Le frequenze al di sotto del punto di crossover saranno attenuate a 12 dB/ottava.

NOTA:

- In questo caso, il livello di incremento EQ bassi massimo viene ridotto.

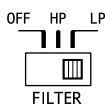

c) Selezionate la posizione “LP” quando l’amplificatore è utilizzato per alimentare un subwoofer. Le frequenze al di sopra del punto di crossover saranno attenuate a 12 dB/ottava.

21 Kontroll för delningsfrekvens (MRV-M500: LP FILTER)

Använd denna kontroll för att justera delningsfrekvensen mellan 50 och 400 Hz.

22 Basens equalizerreglage (EQ) (endast MRV-M500)

Komplettera med en basförstärkare på 50 Hz upp till +12 dB för att få den basstyrka du behöver.

23 Väljare för delningsfrekvens (endast MRV-F300)

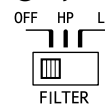

a) Inställd på “OFF” när förstärkaren ska användas till fullskalig högtalare eller om du använder ett externt elektroniskt delningsfilter. Full bandbredd delas ut till högtalarna utan att någon del av registret dämpas.

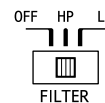

b) Ställ i läge “HP” när förstärkaren driver diskant-/mellanregisterhögtalare. Frekvenserna nedanför delnings-frekvensen dämpas med 12 dB/oktav.

OBSERVERA:

- I detta fall reduceras maximal förstärkningskapacitet för bas-EQ.

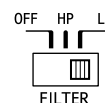

c) Ställ i läge “LP” när förstärkaren driver en subwoofer. Frekvenserna ovanför delnings-frekvensen dämpas med 12 dB/oktav.

24 Bass EQ-Auswahlschalter (3/4Kanal) (nur MRV-F300)

Stellen Sie diesen Schalter auf die Position „ON“, wenn Sie ihn zum Antrieb des Subwoofers verwenden.

Die Mittenfrequenz ist 50Hz.

25 Betriebsanzeige

Leuchtet, wenn die Stromzufuhr eingeschaltet ist.

Leuchtet nicht, wenn die Stromzufuhr ausgeschaltet ist.

Anzeigefarbe	Status	Abhilfe
Blau	Schaltkreis des Verstärkers arbeitet normal.	
Rot (blinkt)	Die Betriebstemperatur ist hoch.	Bringen Sie die Temperatur in der Fahrgastzelle bzw. Kofferraum auf einen normalen Wert. Die Anzeige leuchtet danach blau.
Rot	Störung in der Verstärkerschaltung. Es ist ein Kurzschluss aufgetreten oder der Versorgungsstrom ist zu stark.	Schalten Sie die Stromversorgung aus und beseitigen Sie die Störung. Schalten Sie das Gerät dann wieder ein und vergewissern Sie sich, dass die Anzeige wieder blau leuchtet. Sollte sie weiterhin rot leuchten, schalten Sie das Gerät aus und wenden sich an Ihren Fachhändler.
	Die Betriebstemperatur ist zu hoch.	Senken Sie die Temperatur im Inneren des Fahrzeugs auf ein normales Niveau. Die Anzeigefarbe wechselt zu Rot (blinkt).
	Zu hohe Versorgungsspannung.	Bringen Sie die Versorgungsspannung auf einen normalen Wert. Die Anzeige leuchtet danach blau.

24 Interruttore del selettore di bassi EQ (3/4ch) (solo MRV-F300)

Impostate su "ON" quando lo utilizzate per guidare un subwoofer.

La frequenza centrale è 50Hz.

25 Indicatore di accensione

Si illumina quando è accesa la corrente.

È spento quando è spenta la corrente.

Colore indicazione	Stato	Soluzione
Blu	Il circuito dell'amplificatore è normale.	
Rosso (lampeggiante)	La temperatura operativa è alta.	Far diminuire la temperatura interna al veicolo ad un livello normale. Il colore dell'indicatore diventa blu.
Rosso	Circuito dell'amplificatore non normale. Si è verificato un corto circuito o la corrente di alimentazione è troppo alta.	Spegner e l'alimentazione ed eliminare la causa. Quindi accendere l'unità e verificare che il colore dell'indicatore è diventato blu. Se resta rosso, spegnere l'unità e consultare il proprio rivenditore.
	La temperatura operativa è troppo bassa.	Portare la temperatura interna del veicolo a un livello normale. L'indicatore diventa rosso (lampeggiante).
	La tensione della corrente di alimentazione è troppo alta.	Utilizzare la tensione dell'alimentazione corretta. Il colore dell'indicatore diventa blu.

24 Basens equalizeromkopplare (EQ) (3/4kanaler) (endast MRV-F300)

Sätt den på "ON" när du ska använda den för subwoofer.

Mittfrekvensen är 50Hz.

25 Driftlampa

Lyser när strömmen är påslagen.

Lyser inte när strömmen är ifrånslagen.

Indikeringsfärg	Status	Åtgärd
Blå	Förstärkarens strömkrets är normal.	
Röd (blinkar)	Drifttemperaturen är hög.	Sänk fordonets innetemperatur till normal nivå. Indikeringsfärgen ändras till blå.
Röd	Förstärkarkoppling är avvikande. En elektrisk kortslutning har inträffat eller tillförd ström är för hög.	Stäng av strömförsörjningen och åtgärda orsaken. Sätt sedan på enheten och verifiera att indikeringsfärgen har ändrats till blå. Om den fortfarande är röd stänger du av enheten och kontaktar din återförsäljare.
	Drifttemperaturen är för hög.	Sänk fordonets invändiga temperatur till en normal nivå. Indikatorns färg ändras till röd (blinkar).
	Spänningen för strömförsörjning är för hög.	Använd rätt spänning. Indikeringsfärgen ändras till blå.

Deutsch

SYSTEMDIAGRAMME TYPISCHE SYSTEMANSCHLÜSSE

■ MRV-M500

Italiano

DIAGRAMMI DEI SISTEMI SISTEMI TIPICI DI COLLEGAMENTO

Svenska

SYSTEMSCHEMAN TYPISKA SYSTEMANSLUTNINGAR



Abb. 10/ Fig. 10/ Bild 10

■ MRV-F300

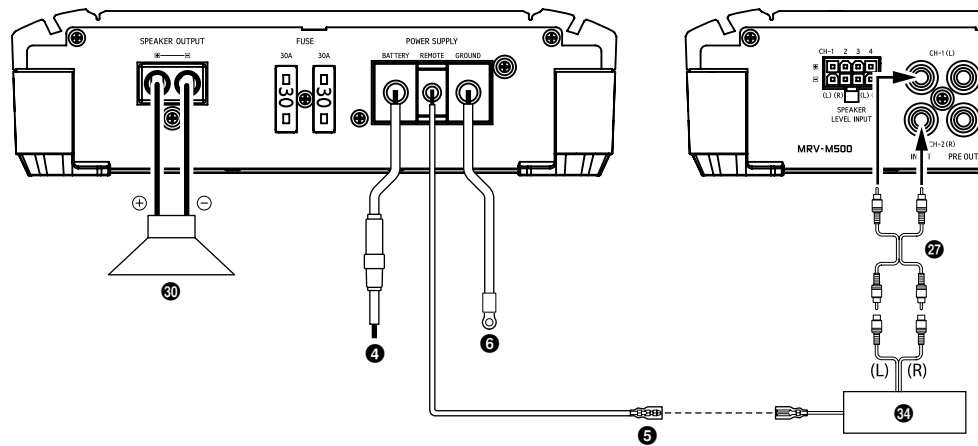

Abb. 11/ Fig. 11/ Bild 11

- 26 Y-Adapter (separat erhältlich)
- 27 RCA-Anschlusskabel (separat erhältlich)
- 28 Ausgang vorne
- 29 Ausgang hinten
- 30 Subwooferausgang
- 31 Vordere Lautsprecher
- 32 Hintere Lautsprecher
- 33 Subwoofer
- 34 Hauptgerät, usw.

- 26 Adattatore-Y (venduto separatamente)
- 27 Cavo di prolunga RCA (venduto separatamente)
- 28 Uscita anteriore
- 29 Uscita posteriore
- 30 Uscita subwoofer
- 31 Altoparlanti anteriori
- 32 Altoparlanti posteriori
- 33 Subwoofer
- 34 Unità principale, ecc.

- 26 Y-Adapter (säljs separat)
- 27 RCA-förlängningskabel (säljs separat)
- 28 Främre utsignal
- 29 Bakre utsignal
- 30 Subwoofer utsignal
- 31 Högtalare fram
- 32 Högtalare bak
- 33 Subwoofer
- 34 Huvudenhät, etc.

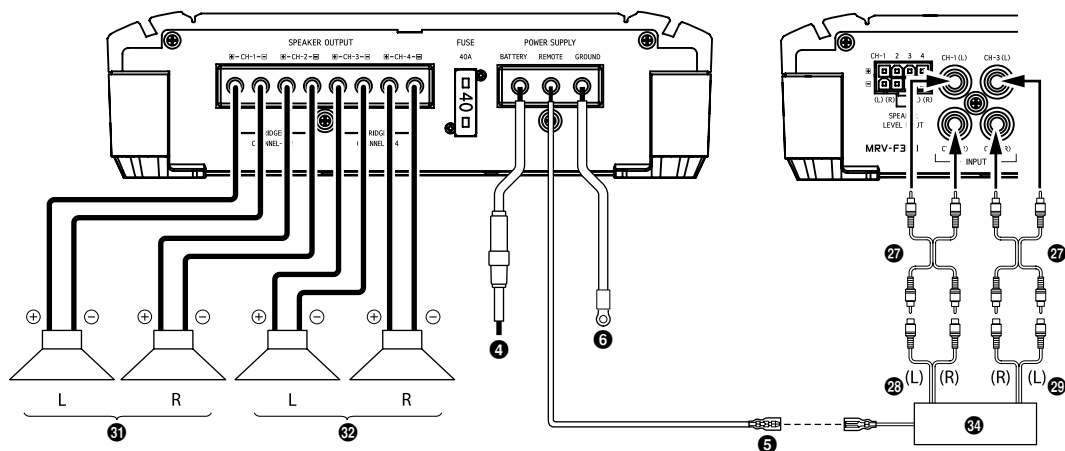
Deutsch

Italiano

Svenska

Gebrückte Anschlüsse

Collegamenti a ponte

Bryggekopplingar

■ MRV-F300

2 Lautsprecher + Subwoofer-System

2 Speaker + Sistema Subwoofer

2 Högtalare + Subwoofer-system



Abb. 12/Fig. 12/Bild 12

2 Lautsprecher-System

Sistema 2 Speaker

2 Högtalare-system

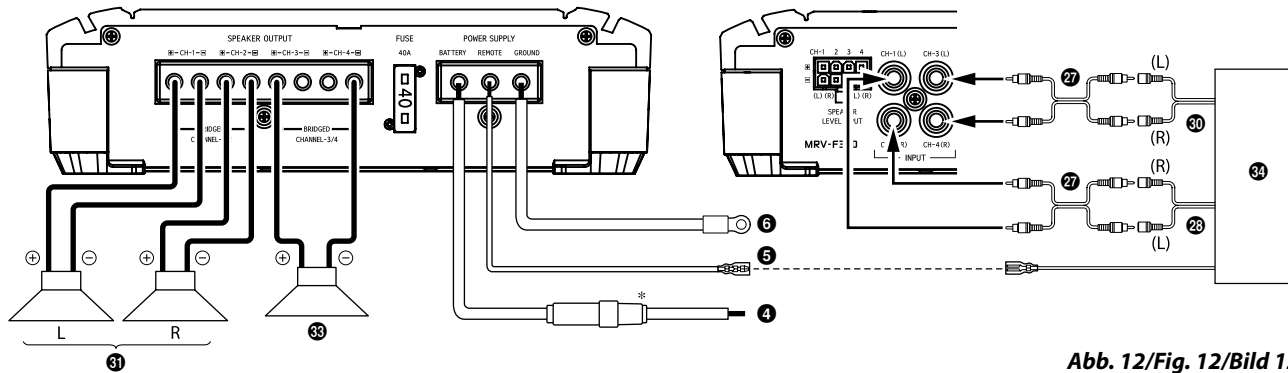

Abb. 13/Fig. 13/Bild 13

Wichtige Tipps zur Brückung eines Verstärkers

HINWEIS:

Der Ausgabeton ist zu leise, wenn nur ein Kanaleingang verwendet wird. Der Y-Adapter ist nicht erforderlich, wenn beide Eingänge des Brückenverstärkers über einen Stereo-/Mono-Line- Ausgang angesteuert werden.

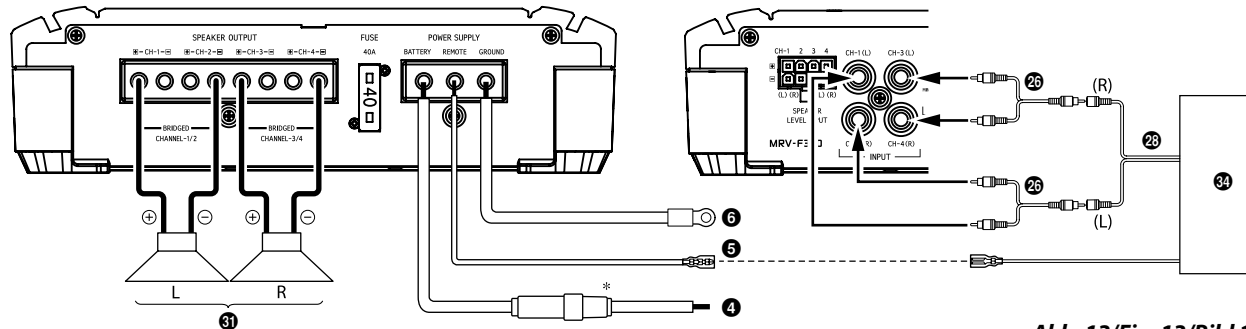
Consigli importanti sulla formazione del ponte di un amplificatore

NOTE:

Se si utilizza solo un ingresso a un canale, l'uscita risulterà bassa. Non è necessario utilizzare l'adattatore Y se si utilizza un'uscita a linea accoppiata stereo/mono per entrambi gli ingressi dell'amplificatore a ponte.

Viktigt tips om förbikoppling av en förstärkare

OBSERVERA:

Låg effekt när endast en ingångskanal används. Y-adaptern behöver inte användas om stereo/mono tvådelad utgång används för att driva den bryggekopplade förstärkarens båda ingångar.

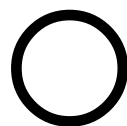

Ordnungsgemäßer Anschluss/
Collegamento corretto/
Ordentlig anslutning

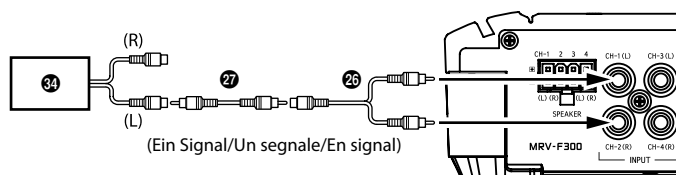

Nicht ordnungsgemäßer Anschluss/
Collegamento scorretto/
Felaktig anslutning



Abb. 14/ Fig. 14/ Bild 14

- 26 Y-Adapter (separat erhältlich)
- 27 RCA-Anschlusskabel (separat erhältlich)
- 28 Ausgang vorne
- 29 Ausgang hinten
- 30 Subwooferausgang
- 31 Vordere Lautsprecher
- 32 Hintere Lautsprecher
- 33 Subwoofer
- 34 Hauptgerät, usw.

- 26 Adattatore-Y (venduto separatamente)
- 27 Cavo di prolunga RCA (venduto separatamente)
- 28 Uscita anteriore
- 29 Uscita posteriore
- 30 Uscita subwoofer
- 31 Altoparlanti anteriori
- 32 Altoparlanti posteriori
- 33 Subwoofer
- 34 Unità principale, ecc.

- 26 Y-Adapter (säljs separat)
- 27 RCA-förlängningskabel (säljs separat)
- 28 Främre utsignal
- 29 Bakre utsignal
- 30 Subwoofer utsignal
- 31 Högtalare fram
- 32 Högtalare bak
- 33 Subwoofer
- 34 Huvudenhät, etc.

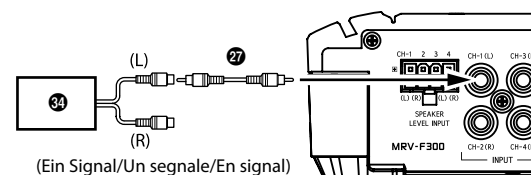
- 26 Y-Adapter (separat erhältlich)
- 27 RCA-Anschlusskabel (separat erhältlich)
- 28 Ausgang vorne
- 29 Ausgang hinten
- 30 Subwooferausgang
- 31 Vordere Lautsprecher
- 32 Hintere Lautsprecher
- 33 Subwoofer
- 34 Hauptgerät, usw.

- 26 Adattatore-Y (venduto separatamente)
- 27 Cavo di prolunga RCA (venduto separatamente)
- 28 Uscita anteriore
- 29 Uscita posteriore
- 30 Uscita subwoofer
- 31 Altoparlanti anteriori
- 32 Altoparlanti posteriori
- 33 Subwoofer
- 34 Unità principale, ecc.

16

- 26 Y-Adapter (säljs separat)
- 27 RCA-förlängningskabel (säljs separat)
- 28 Främre utsignal
- 29 Bakre utsignal
- 30 Subwoofer utsignal
- 31 Högtalare fram
- 32 Högtalare bak
- 33 Subwoofer
- 34 Huvudenhät, etc.

Deutsch

System mit Lautsprecherpegeleingängen

■ MRV-M500

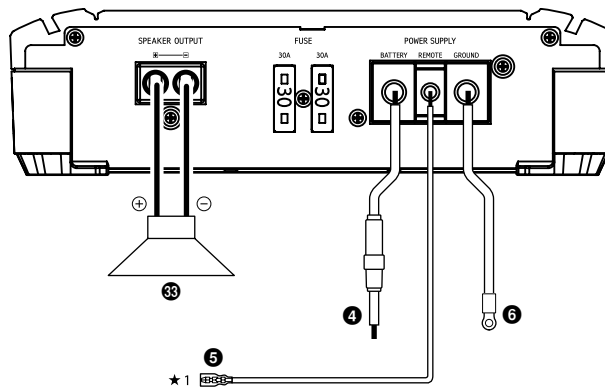

Italiano

Sistema con ingresso del livello altoparlante

System för högtalaringång

Svenska



Abb. 16/ Fig. 16/Bild 16

- ★1 Zum Einrichten des Systems mit Lautsprecherpegeleingängen brauchen Sie das Fernschaltkabel dank der Funktion „FERNBEDIENUNGSERKENNUNG“ dieses Produkts nicht anzuschließen. Allerdings hat die Funktion „FERNBEDIENUNGSERKENNUNG“ bei manchen angeschlossenen Signalquellen keine Wirkung. Schließen Sie das Fernschaltkabel in einem solchen Fall an ein Eingangsstromversorgungskabel (Zubehörstrom) an der Zubehörposition ACC an.
- ★2 Benutzen Sie entweder den RCA-Eingang oder den Lautsprecher-Eingang. Schließen Sie nicht beide gleichzeitig an.

HINWEIS:

- Nur der Lautsprecherpegeleingang des linken/rechten Kanals ist erforderlich. Allerdings können alle Lautsprechereingangskabel (FL/FR/RL/RR) angeschlossen werden, um zu verhindern, dass beim Einstellen des Hauptgerät-Faders keine Signale ausgegeben werden.

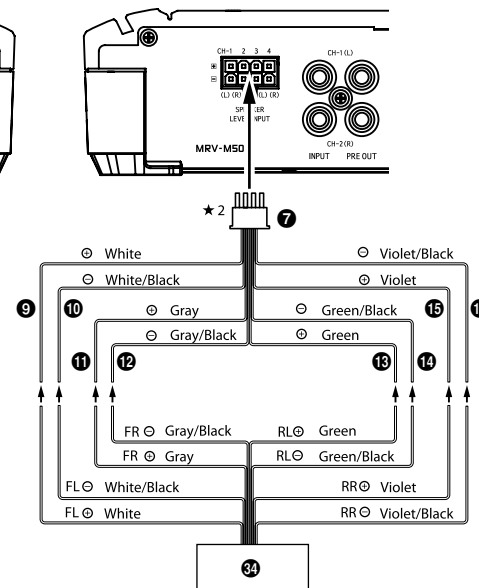
- 26 Y-Adapter (separat erhältlich)
- 27 RCA-Anschlusskabel (separat erhältlich)
- 28 Ausgang vorne
- 29 Ausgang hinten
- 30 Subwooferausgang
- 31 Vordere Lautsprecher
- 32 Hintere Lautsprecher
- 33 Subwoofer
- 34 Hauptgerät, usw.

- ★1 Per l'impostazione "Sistema con ingresso del livello altoparlante", non è necessario collegare il filo di accensione a distanza data la presenza della funzione "RILEVAMENTO A DISTANZA" di questo prodotto. Tuttavia, la funzione di "RILEVAMENTO A DISTANZA" potrebbe non funzionare a seconda della sorgente del segnale collegata. In questo caso, collegate il filo di accensione a distanza a un cavo di alimentazione in ingresso (alimentazione accessoria) in posizione ACC.
- ★2 Usate le entrate di livello di linea RCA o di livello degli altoparlanti. Non collegatele entrambe simultaneamente.

NOTA:

- Viene richiesto solo l'ingresso del livello altoparlante con canale sinistro/destro. Tuttavia, è possibile collegare tutti i fili di ingresso dell'altoparlante (FL/FR/RL/RR) per evitare un segnale di uscita nullo quando si regola la dissolvenza dell'unità principale.

- 26 Adattatore-Y (venduto separatamente)
- 27 Cavo di prolunga RCA (venduto separatamente)
- 28 Uscita anteriore
- 29 Uscita posteriore
- 30 Uscita subwoofer
- 31 Altoparlanti anteriori
- 32 Altoparlanti posteriori
- 33 Subwoofer
- 34 Unità principale, ecc.

- ★1 För inställningen "System för högtalaringång" är inte kabel för fjärrstyrt strömpåslag nödvändig eftersom produkten har en funktion för "FJÄRRÄVKÄNNING". I vissa fall fungerar emellertid inte "FJÄRRÄVKÄNNING" beroende på den anslutna signalkällan. Om så är fallet ska du ansluta kabeln för fjärrstyrt strömpåslag till en inkommande strömförsörjningskabel (reserveffekt) i ACC-läge.
- ★2 Använd antingen linjeingångarna (RCA-kontakter) eller effektingångarna. Anslut inte båda kontaktparen samtidigt.

OBSERVERA:

- Endast vänster/höger kanals högtalaringång behövs. Alla högtalarkablar (FL/FR/RL/RR) kan dock anslutas för att förhindra nollutmatning när huvudenhetens fader justeras.

- 26 Y-Adapter (säljs separat)
- 27 RCA-förlängningskabel (säljs separat)
- 28 Främre utsignal
- 29 Bakre utsignal
- 30 Subwoofer utsignal
- 31 Högtalare fram
- 32 Högtalare bak
- 33 Subwoofer
- 34 Huvudenhet, etc.

■ MRV-F300



Abb. 17/ Fig. 17/ Bild 17

- ★1 Zum Einrichten des Systems mit Lautsprecherpegeleingängen brauchen Sie das Fernschaltkabel dank der Funktion „FERNBEDIENUNGSERKENNUNG“ dieses Produkts nicht anzuschließen. Allerdings hat die Funktion „FERNBEDIENUNGSERKENNUNG“ bei manchen angeschlossenen Signalquellen keine Wirkung. Schließen Sie das Fernschaltkabel in einem solchen Fall an ein Eingangsstromversorgungskabel (Zubehörstrom) an der Zubehörposition ACC an.
- ★2 Benutzen Sie entweder den RCA-Eingang oder den Lautsprecher-Eingang. Schließen Sie nicht beide gleichzeitig an.

- 26 Y-Adapter (separat erhältlich)
- 27 RCA-Anschlusskabel (separat erhältlich)
- 28 Ausgang vorne
- 29 Ausgang hinten
- 30 Subwooferausgang
- 31 Vordere Lautsprecher
- 32 Hintere Lautsprecher
- 33 Subwoofer
- 34 Hauptgerät, usw.

- ★1 Per l'impostazione "Sistema con ingresso del livello altoparlante", non è necessario collegare il filo di accensione a distanza data la presenza della funzione "RILEVAMENTO A DISTANZA" di questo prodotto. Tuttavia, la funzione di "RILEVAMENTO A DISTANZA" potrebbe non funzionare a seconda della sorgente del segnale collegata. In questo caso, collegate il filo di accensione a distanza a un cavo di alimentazione in ingresso (alimentazione accessoria) in posizione ACC.
- ★2 Usate le entrate di livello di linea RCA o di livello degli altoparlanti. Non collegatele entrambe simultaneamente.

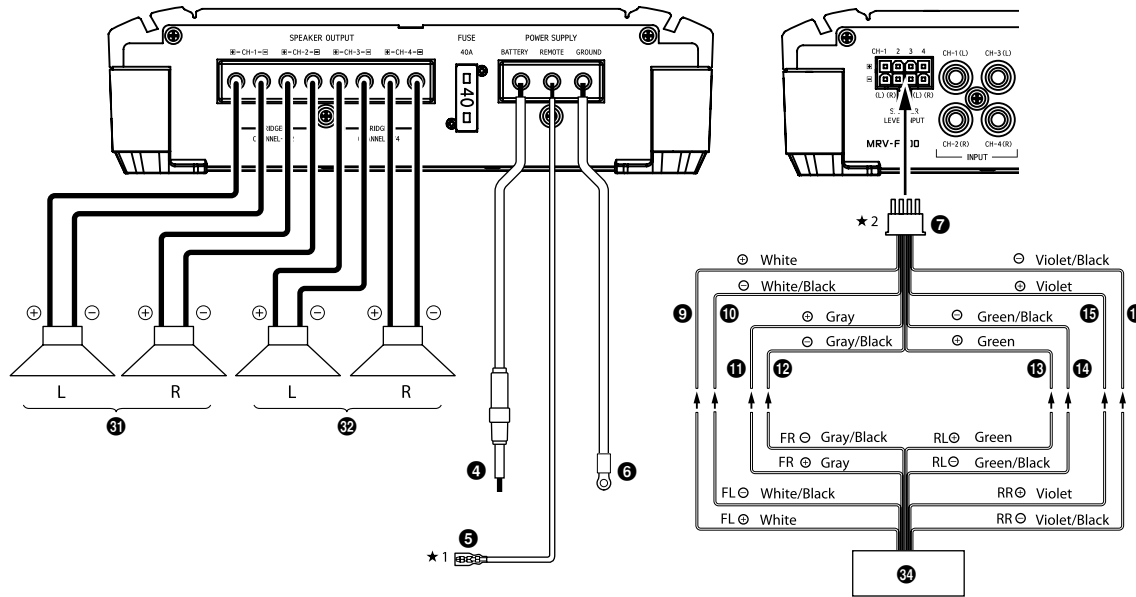
- 26 Adattatore-Y (venduto separatamente)
- 27 Cavo di prolunga RCA (venduto separatamente)
- 28 Uscita anteriore
- 29 Uscita posteriore
- 30 Uscita subwoofer
- 31 Altoparlanti anteriori
- 32 Altoparlanti posteriori
- 33 Subwoofer
- 34 Unità principale, ecc.

- ★1 För inställningen "System för högtalaringång" är inte kabel för fjärrstyrt strömpåslag nödvändig eftersom produkten har en funktion för "FJÄRRÄVKÄNNING". I vissa fall fungerar emellertid inte "FJÄRRÄVKÄNNING" beroende på den anslutna signalkällan. Om så är fallet ska du ansluta kabeln för fjärrstyrt strömpåslag till en inkommande strömförsörjningskabel (reserveffekt) i ACC-läge.
- ★2 Använd antingen linjeingångarna (RCA-kontakter) eller effektingångarna. Anslut inte båda kontaktparen samtidigt.

- 26 Y-Adapter (säljs separat)
- 27 RCA-förlängningskabel (säljs separat)
- 28 Främre utsignal
- 29 Bakre utsignal
- 30 Subwoofer utsignal
- 31 Högtalare fram
- 32 Högtalare bak
- 33 Subwoofer
- 34 Huvudenhet, etc.

Deutsch

TECHNISCHE DATEN

		MRV-M500	MRV-F300
Leistung			
Ausgangsleistung	Pro Kanal Ref.: 4Ω, 14,4V	300W RMS x 1	50W RMS x 4
	Pro Kanal Ref.: 2Ω, 14,4V	500W RMS x 1	75W RMS x 4
	Max. Gesamtleistung	1100W	640W
THD+N	Ref.: 10W an 4Ω	≤0.02%	≤0.03%
	Ref.: 10W an 2Ω	≤0.03%	≤0.05%
	Ref.: Nennleistung an 4Ω	≤0.2%	≤0.08%
Signal- Rauschabstand	IHF A-wtd + AES-17 Ref.: 1W an 4Ω	>85dB	>81dB
	IHF A-wtd + AES-17 Ref.: Nennleistung an 4Ω	>105dB	>98dB
Frequenzgang	Ref.: 1W an 4Ω	7Hz-400Hz (+0/-3dB)	20Hz-20kHz (+0/-1dB)
Dämpfungsfaktor	Ref.: 10W an 4Ω bei 100Hz	>750	>90

Italiano

SPECIFICAZIONI

		MRV-M500	MRV-F300
Prestazioni			
Uscita alimentazione	Per canale Ref.: 4Ω, 14,4V	300W RMS x 1	50W RMS x 4
	Per canale Ref.: 2Ω, 14,4V	500W RMS x 1	75W RMS x 4
	Alimentazione MAX totale	1100W	640W
THD+N	Ref.: 10W in 4Ω	≤0.02%	≤0.03%
	Ref.: 10W in 2Ω	≤0.03%	≤0.05%
	Ref.: potenza nominale in 4Ω	≤0.2%	≤0.08%
Rapporto S/N	IHF A-wtd + AES-17 Ref.: 1W in 4Ω	>85dB	>81dB
	IHF A-wtd + AES-17 Ref.: potenza nominale in 4Ω	>105dB	>98dB
Risposta in frequenza	Ref.: 1W in 4Ω	7Hz-400Hz (+0/-3dB)	20Hz-20kHz (+0/-1dB)
Fattore di smorzamento	Ref.: 10W in 4Ω a 100Hz	>750	>90

Svenska

SPECIFIKATIONER

		MRV-M500	MRV-F300
Prestanda			
Uteffekt	Per kanal Ref.: 4Ω, 14,4V	300W RMS x 1	50W RMS x 4
	Per kanal Ref.: 2Ω, 14,4V	500W RMS x 1	75W RMS x 4
	Total maxeffekt	1100W	640W
THD+N	Ref.: 10W till 4Ω	≤0.02%	≤0.03%
	Ref.: 10W till 2Ω	≤0.03%	≤0.05%
	Ref.: graderad ström till 4Ω	≤0.2%	≤0.08%
S/N-frekvens	IHF A-wtd + AES-17 Ref.: 1W till 4Ω	>85dB	>81dB
	IHF A-wtd + AES-17 Ref.: graderad ström till 4Ω	>105dB	>98dB
Frekvensrespons	Ref.: 1W till 4Ω	7Hz-400Hz (+0/-3dB)	20Hz-20kHz (+0/-1dB)
Dämpningsfaktor	Ref.: 10W till 4Ω vid 100Hz	>750	>90

Kontrolle				
Eingangsempfindlichkeit	RCA-Eingang Ref.: Nennleistung an 4Ω	0.15-4.0V	0.2-4.0V	
	Lautsprecherpegeleingang Ref.: Nennleistung an 4Ω	0.4-10V	0.5-10V	
Frequenzweiche	Variabler HPF/LPF	LPF 50Hz- 400Hz (-24dB/Okt.)	50Hz-400Hz (-12dB/Okt.)	
Equalizer	Bass-EQ (fc=50Hz)	0 bis +12dB (Variabler)	CH-3/4: 0 bis +12dB (Wählbar)	
Fernsignalpegel*	Lineare Dämpfung *RUX-KNOB (optional) erforderlich	0 bis -20dB	-	
Allgemeines				
Vorverstärker- Ausgang	Ch1/2-Eingang durchgeschleift, gepuffert	max. 4 V	-	
Eingangsimpedanz		>10kΩ	>10kΩ	
Abmessungen	Breite	Gesamt	200mm	200mm
		Nur Kühlkörper	165mm	165mm
	Höhe	55mm	55mm	
	Tiefe	200mm	200mm	
Gewicht		1.8kg	1.7kg	

HINWEIS:

- Änderungen an technischen Daten und Design ohne vorherige Ankündigung bleiben vorbehalten.

Controllare				
Sensibilità di ingresso	Ingresso RCA Ref.: potenza nominale in 4Ω	0.15-4.0V	0.2-4.0V	
	Ingresso del livello altoparlante Ref.: potenza nominale in 4Ω	0.4-10V	0.5-10V	
Crossover	HPF/LPF variabile	LPF 50Hz- 400Hz (-24 dB/ott.)	50Hz-400Hz (-12 dB/ott.)	
Equalizzatore	BEQ bassi (fc = 50Hz)	0 a +12dB (Variabile)	CH-3/4: 0 a +12dB (Selezionabile)	
Livello remoto*	Attenuazione lineare *Richiede RUX-KNOB opzionale	0 a -20dB	-	
Generali				
Uscita preamplificata	Pass-through ingresso a 1/2 can., con buffer	Max 4 V	-	
Impedenza di ingresso		>10kΩ	>10kΩ	
Dimensioni	Larghezza	Totale	200mm	200mm
		Solo dissipatore di calore	165mm	165mm
	Altezza	55mm	55mm	
	Profondità	200mm	200mm	
Peso		1.8kg	1.7kg	

NOTA:

- Le specifiche e il modello sono soggetti a modifiche senza preavviso.

Kontroll				
Inmatningskänslighet	RCA-ingång Ref.: graderad ström till 4Ω	0.15-4.0V	0.2-4.0V	
	Högtalarnivåingång Ref.: graderad ström till 4Ω	0.4-10V	0.5-10V	
Delningsfilter	Variabelt HPF/LPF	LPF 50Hz- 400Hz (-24dB/ oktav)	50Hz-400Hz (-12dB/ oktav)	
Equalizer	Bas-EQ (fc = 50Hz)	0 till +12dB (Variabel)	CH-3/4: 0 till +12dB (Kan väljas)	
Fjärrnivå*	Linjär dämpning *Kräver valbar RUX-KNOB	0 till -20dB	-	
Allmänt				
Ingångsväljare	Ingång kanal 1/2 genomgång, buffrad	max 4 V	-	
Inmatningsimpedans		>10kΩ	>10kΩ	
Mått	Bredd	Total	200mm	200mm
		Endast kyllfläns	165mm	165mm
	Höjd	55mm	55mm	
	Djup	200mm	200mm	
Vikt		1.8kg	1.7kg	

OBSERVERA:

- Rätt till ändringar av tekniska data och utförande utan föregående meddelande förbehålles.

Deutsch

WARTUNG UND PFLEGE

◆ Nur für Europa

Sollten bei Ihnen Fragen bezüglich unserer Garantiezusage auftauchen, bitten wir Sie, Kontakt mit dem Händler aufzunehmen, bei dem Sie dieses Gerät gekauft haben.

◆ Für Kunden in anderen Ländern

WICHTIGER HINWEIS

Kunden, die das Produkt, dem dieser Hinweis beigelegt ist, erwerben, und diesen Einkauf in einem anderen Land als den Vereinigten Staaten von Amerika oder Kanada tätigen, werden gebeten, sich für Informationen bezüglich der Garantie mit ihrem Händler in Verbindung zu setzen.

Italiano

SERVIZIO

◆ Per i clienti europei

Nel caso in cui sorgessero dei dubbi sulla garanzia, rivolgetevi al vostro rivenditore.

◆ Per clienti in altre nazioni

NOTA IMPORTANTE

I clienti che acquistano il prodotto a cui questa nota è allegata, e che lo acquistano in nazioni che non siano gli Stati Uniti d'America e il Canada, sono pregati di rivolgersi al fornitore per informazioni riguardo la garanzia.

Svenska

UNDERHÅLL

◆ För kunder i Europa

Kontakta din återförsäljare om du har frågor som rör garantin.

◆ För kunder i andra länder

VIKTIGT

För kunder som köpt denna produkt, i vars emballage denna notis finns inkluderad, i något annat land än Förenta Staterna eller Kanada, måste kontakta sin lokala återförsäljare för information angående garantivillkoren.

ALPINE ELECTRONICS MARKETING, INC.

1-7, Yukigaya-Otsukamachi, Ota-ku,
Tokyo 145-0067, JAPAN
Phone: 03-5499-4531

ALPINE ELECTRONICS OF AMERICA, INC.

19145 Gramercy Place, Torrance,
California 90501, U.S.A.
Phone 1-800-ALPINE-1 (1-800-257-4631)

ALPINE ELECTRONICS OF AUSTRALIA PTY. LTD.

161-165 Princes Highway, Hallam
Victoria 3803, Australia
Phone 03-8787-1200

ALPINE ELECTRONICS GmbH

Wilhelm-Wagenfeld-Str. 1-3,
80807 München, Germany
Phone 089-32 42 640

ALPINE ELECTRONICS OF U.K. LTD.

Alpine House
Fletchamstead Highway, Coventry CV4 9TW, U.K.
Phone 0870-33 33 763

ALPINE ELECTRONICS FRANCE S.A.R.L.

(RCS PONTOISE B 338 101 280)
98, Rue de la Belle Etoile, Z.I. Paris Nord II,
B.P. 50016, 95945 Roissy Charles de Gaulle
Cedex, France
Phone 01-48638989

ALPINE ITALIA S.p.A.

Viale C. Colombo 8, 20090 Trezzano
Sul Naviglio (MI), Italy
Phone 02-484781

ALPINE ELECTRONICS DE ESPAÑA, S.A.

Portal de Gamarra 36, Pabellón, 32
01013 Vitoria (Alava)-APDO 133, Spain
Phone 945-283588