

FOR CAR USE ONLY/ POUR APPLICATION AUTOMOBILE UNIQUEMENT/ PARA USO EN AUTOMÓVILES/ NUR FÜR AUTOMOBIL GEBRAUCH/ SOLO PER L'UTILIZZO IN AUTOMOBILE/ ENDAST FÖR BILBRUK/ ALLEEN VOOR GEBRUIK IN DE AUTO/ DO UŻYCIA TYLKO W SAMOCHODZIE

ALPINE®

DAB/CD/USB RECEIVER WITH ADVANCED BLUETOOTH

CDE-205DAB

DIGITAL MEDIA/DAB RECEIVER WITH ADVANCED BLUETOOTH

UTE-204DAB

DIGITAL MEDIA/DAB RECEIVER

UTE-202DAB

- OWNER'S MANUAL
Please read before using this equipment.
- MODE D'EMPLOI
Veuillez lire avant d'utiliser cet appareil.
- MANUAL DE OPERACIÓN
Léalo antes de utilizar este equipo.
- BEDIENUNGSANLEITUNG
Lesen Sie diese Bedienungsanleitung bitte vor Gebrauch des Gerätes.
- ISTRUZIONI PER L'USO
Si prega di leggere prima di utilizzare il attrezzatura.
- ANVÄNDARHANDLEDNING
Innan du använder utrustningen bör du läsa igenom denna användarhandledning.
- GEBRUIKERSHANDLEIDING
Lees deze aanwijzingen aandachtig alvorens dit toestel te gebruiken.
- INSTRUKCJA OBSŁUGI
Prosimy zapoznać się z tą instrukcją przed przystąpieniem do użytkowania urządzenia.

Printed in Thailand
68-40368Z04-B (Y-D)



* 6 8 4 0 3 6 8 Z 0 4 B *

EN

FR

ES

DE

IT

SE

NL

PL

Av säkerhetsskäl skall enheten installeras i bilens instrumentbräda eftersom enhetens baksida blir mycket varm vid användning. För mer information, se "Anslutning/ installation" (sidan 35).



Härmed försäkrar Alpine Electronics (Europe) att denna typ av radioustrustning CDE-205DAB, UTE-204DAB, UTE-202DAB överensstämmer med direktiv 2014/53/EU.

Den fullständiga texten till EU-försäkran om överensstämmelse finns på följande webbadress: <http://www.alpine.com/e/research/doc/>

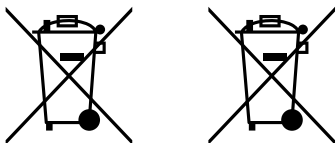

Information om återvinning av avfall från elektriska och elektroniska produkter och batterier (tillämpligt för länder som har infört system för återvinning och sortering av avfall)

Om du vill slänga denna produkt, blanda den ej med vanliga hushållssopor. Det finns ett separat direktiv för elektronikåtervinning som kräver rätt hantering av förbrukade produkter. Kontakta din kommun angående information om var du kan lämna den för återvinning. Rätt återvinning och sophantering sparar jordens resurser och vår hälsa samt miljö.

Varning om tändningen på din bil inte har något läge märkt med ACC

Se till så att du ställer in funktionen AUTO OFF (sidan 22). Enheten stängs av helt och automatiskt vid inställd tid när enheten har stängts av vilket förhindrar att batteriet laddas ur. Om du inte ställer in funktionen AUTO OFF, tryck och håll ner  (power) tills displayen slocknar varje gång du stänger av tändningen.

Friskrivning angående tjänster som tredje parter erbjuder

Tjänster som erbjuds av tredje part kan ändras, upphävas eller avslutas utan föregående meddelande. Alpine övertar inget ansvar vid sådana situationer.

Viktigt meddelande

lakttag försiktighet

ALPINE SKALL UNDER INGA OMSTÄNDIGHETER ANSE VARA ANSVARIG FÖR NÅGRA SOM HELST OAVSIKTLIGA, INDIREKTA SKADOR ELLER FÖLJDSKADOR ELLER ANDRA SKADOR INKLUSIVE, MEN INTE BEGRÄNSAT TILL, FÖRLUST AV VINST, FÖRLUST AV INTÄKT, FÖRLUST AV DATA, FÖRLUST AV PRODUKTENS ANVÄNDNING ELLER TILLHÖRANDE UTRUSTNING, STILLESTÅNDSTID, OCH KÖPARENS TID RELATERAD TILL ELLER HÄRRÖRANDE FRÅN ANVÄNDNINGEN AV DEN HÄR PRODUKTEN, DESS HÅRDVARA OCH/ELLER MJUKVARA.

Kära kund, denna produkt innehåller en radiosändare.

Enligt UNECE-förordning nr. 10, kan en fordonstillverkare införa särskilda villkor för installation av radiosändare i fordon. Läs bruksanvisningen till ditt fordon eller kontakta fordonstillverkaren eller din fordonshandlare innan du installerar den här produkten i ditt fordon.

Nödsamtal

Handsfree BLUETOOTH i bilen och den elektroniska enheten som är ansluten till handsfree använder radiosignaler, fasta och mobila nätverk för telefoni samt användarprogrammerad funktion vilket inte garanterar anslutning under alla förhållanden.

Därför bör du inte enbart lita på en elektronisk anordning för väsentlig kommunikation (exempelvis medicinska nödsituationer).

Om BLUETOOTH-kommunikation

- Mikrovågor som avges från en BLUETOOTH-enhet kan påverka funktionen på elektroniska medicintekniska produkter. Stäng av den här enheten och andra BLUETOOTH-enheter på följande platser eftersom de kan orsaka en olycka.
 - där brandfarlig gas finns, på sjukhus, tåg, flygplan eller bensinstation
 - nära automatiska dörrar eller ett brandlarm
- Den här enheten stöder de säkerhetsfunktioner som uppfyller BLUETOOTH-standarden för att tillgodose en säker anslutning när den trådlösa BLUETOOTH-teknologin används, men säkerheten är kanske inte tillräcklig beroende på inställningen. Var försiktig när du kommunicerar med trådlös BLUETOOTH-teknologi.
- Vi övertar inget ansvar för information som läcker ut under BLUETOOTH-kommunikation.

Kontakta din närmaste Alpine-återförsäljare om du har några frågor eller problem angående din enhet som inte täcks av den här manualen.

VIKTIGT

Skriv in enhetens serienummer i fältet nedan och ha det alltid tillgängligt som referens.

SERIENUMMER: _____

ISO SERIENUMMER: AL _____

INSTALLATIONSdatum: _____

INSTALLATIONSTEKNIKER: _____

INKÖPSSTÄLLE: _____

VARNING



VARNING

Den här symbolen innebär viktiga instruktioner. Underlåtenhet att ta hänsyn till dem kan leda till allvariga personskador eller dödsfall.

ANVÄND INGA FUNKTIONER SOM AVLEDER DIN UPPMÄRKSAMHET FRÅN ATT KÖRA DITT FORDON PÅ ETT SÄKERT SÄTT.

Funktioner som kräver långvarig uppmärksamhet ska endast utföras när fordonet har stannat helt. Stanna alltid fordonet på en säker plats innan du utför dessa funktioner. Underlåtenhet att göra detta kan leda till kroppsskada eller dödsfall.

HÅLL LJUDSTYRKAN PÅ EN SÅDAN NIVÅ SÅ ATT DU FORTFARANDE KAN HÖRA LJUD UTANFÖR BILEN MEDAN DU KÖR.

Överdriven ljudstyrka som döljer ljud såsom sirener från utryckningsfordon eller varningssignaler (tågkorsningar etc.) kan vara farliga och kan leda till en olycka. ATT LYSSNA PÅ HÖG LJUDSTYRKA I BILEN KAN ÄVEN MEDFÖRA HÖRSELSKADOR.

MONTERA INTE ISÄR DEN OCH ÄNDRA DEN INTE.

Att göra detta kan leda till en olycka, brand eller elektrisk stöt.

SKA ENDAST ANVÄNDS I BILAR MED EN NEGATIV JORD PÅ 12 VOLT.

(Fråga återförsäljaren om du inte är säker). Underlåtenhet att göra detta kan leda till brand etc.

FÖRVARA SMÅ FÖREMÅL SOM BATTERIET UTOM RÄCKHÅLL FÖR BARN.

Att svälja dem kan leda till allvariga personskador. Kontakta omedelbart en läkare vid förtäring.

ANVÄND KORREKT NOMINELLT AMPERETAL NÄR SÄKRINGARNA BYTS UT.

Underlåtenhet att göra detta kan leda till brand eller elektrisk stöt.

BLOCKERA INTE VENTILATIONSHÅL ELLER RADIATORPANELER.

Att göra detta kan göra så att värme byggs upp på insidan vilket kan leda till brand.

ANVÄND DENNA PRODUKT FÖR MOBILA 12V-APPLIKATIONER.

Användning för annan tillämpning än vad den är utformad för kan leda till brand, elektrisk stöt eller andra skador.

PLACERA INTE HÄNDER, FINGRAR ELLER FRÄMMANDE FÖREMÅL I ÖPPNINGAR ELLER MELLANRUM.

Att göra detta kan leda till personskada eller skadad produkt.

ANSLUT ENHETEN PÅ RÄTT SÄTT.

Underlåtenhet att ansluta enheten på rätt sätt kan leda till brand eller skadad produkt.

INNAN LEDNINGSDRAGNING, TA BORT KABELN FRÅN DEN NEGATIVA BATTERIKLÄMMAN.

Underlåtenhet att göra detta kan leda till elektrisk stöt eller skada på grund av kortslutning.

SKARVA INTE ELKABLAR.

Ta aldrig bort kabelisoleringen för att ge ström till annan utrustning. Att göra detta kommer att överskrida ledningens strömförande kapacitet och resultera i brand eller elektrisk stöt.

SKADA INTE RÖR ELLER LEDNINGAR NÄR DU BORRAR HÅL.

När du borrar hål i chassit för installation måste du vidta säkerhetsåtgärder så att du inte kontaktar, skadar eller blockerar rör, bränsleledningar, tankar eller elkablar. Underlåtenhet att vidta sådana försiktighetsåtgärder kan leda till brand.

ANVÄND INTE BULTAR ELLER MUTTRAR I BROMS- ELLER STYRSYSTEMET FÖR ATT UPPRÄTTA JORDANSLUTNINGAR.

Bultar eller muttrar som används för broms- eller styrsystem (eller annat säkerhetsrelaterat system) eller tankar ska ALDRIG användas för installationer eller jordanslutningar. Användning av sådana delar kan slå ut fordonets styrenheter och orsaka brand etc.

INSTALLERA INTE PÅ PLATSER SOM KAN HINDRA KÖRNINGEN, SOM EXEMPELVIS RATTEN ELLER VÄXELSPAKEN.

Att göra detta kan hindra sikten eller hämma rörelser etc. och leda till allvarlig olycka.



IAKTTAG FÖRSIKTIGHET

Den här symbolen innebär viktiga instruktioner. Underlåtenhet att ta hänsyn till dem kan leda till allvarliga personskador eller materiella skador på egendom.

STANNA OMEDELBART OM ETT PROBLEM UPPSTÅR.

Underlåtenhet att göra detta kan orsaka personskada eller skadad produkt. Lämna in den till en auktoriserad Alpine-återförsäljare eller närmaste Alpine service-center för reparation.

ÖVERLÅT LEDNINGSDRAGNING OCH INSTALLATION TILL EXPERTER.

Kabeldragning och installation av den här enheten kräver speciell teknisk skicklighet och erfarenhet. För att garantera säkerheten måste du alltid kontakta återförsäljaren som du köpte den här produkten av för att få arbetet gjort.

ANVÄND ANGIVNA TILLBEHÖRSDELAR OCH INSTALLERA DEM PÅ ETT SÄKERT SÄTT.

Se till att du endast använder angivna tillbehörsdelar. Användning av andra delar kan skada den här enheten internt eller installerar eventuellt inte enheten på ett säkert sätt. Detta kan leda till att delar lossnar vilket leder till faror eller produktfel.

ANORDNA LEDNINGEN SÅ ATT DEN INTE PRESSAS MOT ELLER KLÄMS AV ETT VASST METALLHÖRN.

Led kablarna och ledningen bort från rörliga delar (som stolskenan) eller vassa eller spetsiga hörn. Detta förhindrar att ledningen pressas eller kläms. Om ledningen går genom ett metallhål, använd en gummigenomföring för att förhindra att ledningens isolering skadas av hålets metallkant.

INSTALLERA INTE PÅ PLATSER MED MYCKET FUKT ELLER DAMM.

Undvik att installera enheten på platser med mycket fukt eller damm. Fukt eller damm som kommer in i den här enheten kan leda till produktfel.

Innehållsförteckning

VARNING	4
Guide till delar och kontroller	7

Komma igång

Demontera frontpanelen	9
Återställa enheten	9
Ställ klockan	9
Förbereda en BLUETOOTH-enhet (endast CDE-205DAB/UTE-204DAB)	10
Ansluta en USB-enhet	12
Ansluta andra bärbara ljudenheter	12

Lyssna på radio

Lyssna på radio	12
Ta emot DAB	12
Använda FM/MW/LW	14
Använda Radio Data System (RDS)	14

Uppspelning

Spela en skiva (endast CDE-205DAB)	16
Spela från en USB-enhet	16
Spela en BLUETOOTH-enhet (endast CDE-205DAB/UTE-204DAB)	16
Leta och spela spår	17

Handsfree-samtal (endast via BLUETOOTH) (endast CDE-205DAB/UTE-204DAB)

Ta emot ett samtal	18
Ringa ett samtal	18
Tillgängliga funktioner under samtalet	19

Användbara funktioner

Anpassa basnivå/medelnivå/diskantnivå/ subwoofer-nivå/balans (mellan vänster och höger)/ fader (mellan fram och bak)	20
Ställa in BASS ENGINE SQ	20
Använd Siri Eyes Free (endast CDE-205DAB/ UTE-204DAB)	20

Inställningar

Avbryta DEMO-läget	22
Grundläggande inställningsfunktion	22
Allmän inställning (GENERAL)	22
Ljudinställning (AUDIO)	23
Displayinställning (DISPLAY)	23
BLUETOOTH-inställning (BLUETOOTH) (endast CDE-205DAB/ UTE-204DAB)	24

Ytterligare information

Uppdatera firmware	25
Försiktighetsåtgärder	25
Underhåll	26
Specifikationer	27
Felsökning	29
Meddelanden	33

Anslutning/installation

Varningar	35
Reservdelslista för installation	35
Anslutning	36
Installation	40

Guide till delar och kontroller

Huvudenhet

■ CDE-205DAB / UTE-204DAB

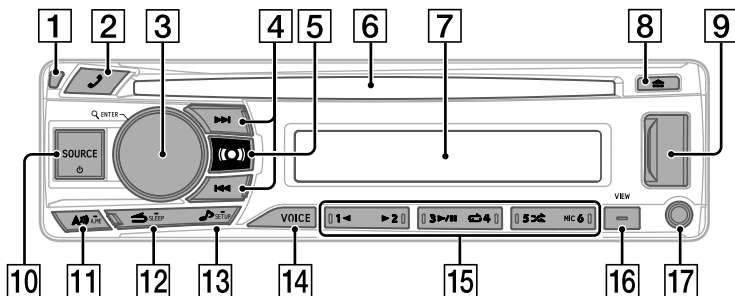

■ UTE-202DAB

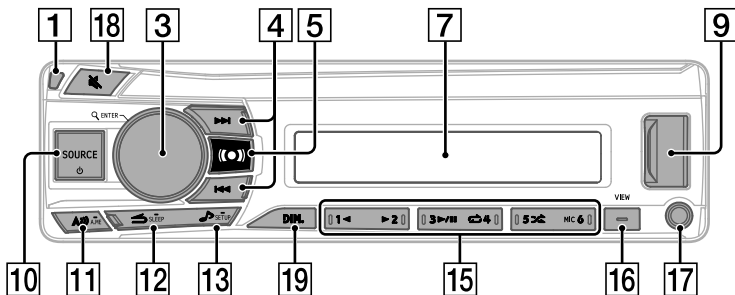

1 Frigöringsknapp frontpanel



Gå till samtalsmenyn. Ta emot/avsluta ett samtal.
Håll intryckt i mer än 2 sekunder för att växla BLUETOOTH-signalen.

3 Reglageknapp

Vrid för att justera ljudstyrkan.

ENTER

Gå till valt objekt.

Q (bläddra) (sidan 13, 15, 17)

Gå till bläddringsläget vid pågående uppspelning.
(Inte tillgänglig om en USB-enhet är i Android-läge eller om en iPod är ansluten).
Vid mottagning av DAB-signal: Välj tjänst.
Vid mottagning av FM-signal: Välj PTY i RDS.



Radioläge:

Automatisk inställning av radiostationer.
Håll intryckt för manuell inställning.

Enhetsläge för skiva/USB:

Växlar mellan föregående/nästa låt.
Håll intryckt i 2 sekunder för snabbspolning
bakåt/- framåt.

5  (sidan 20)

6  Skivöppning (endast CDE-205DAB)

7  Visningsfönster

8  (utmatning skiva) (endast CDE-205DAB)

9 **USB-port**

10 **SOURCE**

Ändra källa.

 (power)

Slå på apparaten.

Håll intryckt i mer än 2 sekunder för att stänga
av strömmen och displayen.

11  A))

Tryck på knappen för radioläget för att ändra
radiobandet.

 A.ME

Håll intryckt i mer än 2 sekunder i radioläget
för att automatiskt spara stationerna.

12  (tillbaka)

Återgå till föregående display.

 SLEEP

Håll intryckt i mer än 2 sekunder för att
stänga av källan och visa klockan.

13  (sidan 20)

Öppna ljudinställningsläget direkt.

 SETUP

Håll intryckt för att öppna inställningsmenyn.

14 **VOICE (sidan 19, 20)**

Tryck för att aktivera röstuppringning (endast
Android™ smartphone) eller Siri-funktionen
(endast iPhone).

15 **Sifferknappar (1 till 6)**

Lyssna på sparade radiostationer. Håll intryckt
för att spara stationer.



Hoppa över ett album på ljudenheten.

Håll intryckt för att kontinuerligt hoppa över
album.

(Inte tillgänglig om en USB-enhet är i

Android-läge eller om en iPod är ansluten).

 (play/paus)

 (upprepa)

(Inte tillgänglig om en USB-enhet är ansluten
i Android-läge).

 (shuffle)

(Inte tillgänglig om en USB-enhet är ansluten
i Android-läge).

MIC (endast CDE-205DAB/ UTE-204DAB)
(sidan 19)

16 **VIEW**

Ändra visat objekt.

 (bläddra)

Håll intryckt för att bläddra i ett visat objekt.

17 **AUX AV-ingång**

18  (MUTE)

Ställ in mute-läget till on/off.

19 **DIM.**

Tryck för att ändra dimmerfunktionen.

Kan styras med fjärrkontroll

Den här enheten kan styras med en
Alpine-fjärrkontroll (tillbehör). Kontakta din
Alpine-återförsäljare för mer information.
Rikta fjärrkontrollens (tillbehör) sändare mot
fjärrkontrollsensorn.

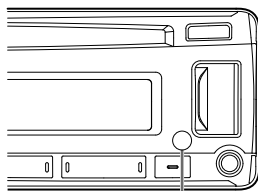

Sensor för fjärrkontroll

Kan anslutas till fjärrkontrollens gränssnittsdosa

Med en Alpine-gränssnittsdosa för
reglagefjärrkontroll (tillbehör) (medföljer inte)
kan den här enheten styras från
reglagefjärrkontrollerna. Kontakta din
Alpine-återförsäljare för mer information.

Komma igång

För att avbryta demonstrationsdisplayen (DEMO), se sidan 22.

För anslutning/installation, se sidan 35.

Demontera frontpanelen

Du kan ta bort frontpanelen på den här enheten för att förhindra att enheten stjäls.

- 1 Håll ϕ (power) ① intryckt tills enheten stängs av, tryck på frontpanelens frigöringsknapp ②, dra sedan frontpanelen mot dig för att ta bort den.

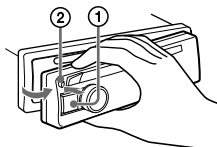

Varningssignal

Om du vrider tändströmsställaren till OFF-läget utan att ta bort frontpanelen hörs en varningssignal i några sekunder. Varningssignalen hörs bara om den inbyggda förstärkaren används.

Montera frontpanelen

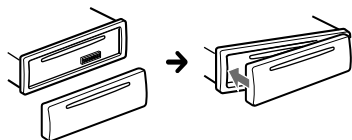

Återställa enheten

Du måste återställa enheten när du använder den första gången, när du har bytt bilbatteriet eller ändrat anslutningarna.

- 1 Tryck på ON och sifferknappen 6 i mer än 2 sekunder.

Obs

Klockans inställningar och en del sparat innehåll kommer att raderas vid återställningen.

Ställ klockan

- 1 Håll SETUP intryckt i minst 2 sekunder, vrid reglaget för att välja [GENERAL], tryck sedan på det.
- 2 Vrid reglaget för att välja [CLOCK ADJ], tryck sedan på det. Timindikatorn blinkar.
- 3 Vrid reglaget för att ställa in timme och minut. Tryck på LEFT / RIGHT för att flytta den digitala indikeringen. .
- 4 Tryck på ENTER för att ställa in timme och minut.
- 5 Tryck två gånger på BACK (tillbaka) . Inställningen har avslutats.

För att visa klockan

Tryck på VIEW.

Förbereda en BLUETOOTH-enhet (endast CDE-205DAB/UTE-204DAB)

Du kan njuta av musik eller göra handsfree-samtal beroende på den BLUETOOTH-kompatibla enheten som exempelvis en smartphone, mobiltelefon och ljudenhet (hädanefter "BLUETOOTH-enhet" om inte annat anges). Se bruksanvisningen som medföljer enheten för anslutningsinformation.

Minska ljudstyrkan på den här enheten innan du ansluter den, annars kan det resultera i högt ljud.

Para och ansluta med en BLUETOOTH-enhet

När du ansluter en BLUETOOTH-enhet för första gången krävs ömsesidig registrering (så kallad "parning"). Parning gör så att den här enheten och andra enheter känner igen varandra. Den här enheten kan anslutas till två BLUETOOTH-enheter (två mobiltelefoner eller en mobiltelefon och en ljudenhet).



- 1 Placera BLUETOOTH-enheten högst 1 m (3 ft) från den här enheten.
- 2 Tryck på /SETUP i minst 2 sekunder, vrid reglaget för att välja [BLUETOOTH], tryck sedan på det.
- 3 Vrid reglaget för att välja [PAIRING], tryck sedan på det.
- 4 Vrid reglaget för att välja [SET DEVICE 1]* eller [SET DEVICE 2]*, tryck sedan på det. blinkar medan enheten är i beredskapsläge för parning.
* [SET DEVICE 1] eller [SET DEVICE 2] kommer att ändras till den parade enhetens namn efter det att parningen har avslutats.
- 5 Utför parning på BLUETOOTH-enheten så att den upptäcker den här enheten.

- 6 Välj [CDE-205DAB] [UTE-204DAB] (ditt modellnamn) som visas i displayen för BLUETOOTH-enheten.

Upprepa från steg 2 om ditt modellnamn inte visas.

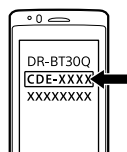

- 7 Om du måste ange ett lösenord* på BLUETOOTH-enheten skriver du [0000].

* Lösenord kan kallas "kod", "PIN-kod", "PIN-nummer" eller "lösenord" etc. beroende på enheten.

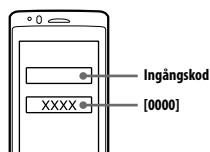

När parningen är klar förblir tänd.

- 8 Välj den här enheten på BLUETOOTH-enheten för att upprätta BLUETOOTH-anslutningen.

eller tänds när anslutningen har upprättats.

Obs

Den här enheten kan inte detekteras från annan enhet medan den ansluter till en BLUETOOTH-enhet. För att aktivera detekteringen går du till parningsläget och letar efter den här enheten från en annan enhet.

För att starta uppspelningen

För mer information, se "Spela en BLUETOOTH-enhet (endast CDE-205DAB/UTE-204DAB)" (sidan 16).

För att koppla bort parade enhet

Utför steg 2 till 4 för att koppla från efter det att den här enheten och BLUETOOTH-enheten har parats.

Ansluter med en parad BLUETOOTH-enhet

Du måste ansluta med den här enheten för att använda en parad enhet. Vissa parade enheter ansluts automatiskt.



- 1 Tryck på **↶/SETUP** i minst 2 sekunder, vrid reglaget för att välja **[BLUETOOTH]**, tryck sedan på det.
- 2 Vrid reglaget för att välja **[BT IN]**, tryck sedan på det.
Se till att **ⓧ** tänds.
- 3 Aktivera **BLUETOOTH**-funktionen på **BLUETOOTH**-enheten.
- 4 Använd **BLUETOOTH**-enheten för att ansluta till den här enheten.
📶 eller **📶** tänds.

Ikoner på skärmen:

	Tänds när handsfree-samtal är tillgängligt genom aktivering av HFP (handsfree-profil).
	Tänds när ljudenheten är spelbar genom aktivering av A2DP (Advanced Audio Distribution Profile).

För att ansluta den senast anslutna enheten från den här enheten

Aktivera **BLUETOOTH**-funktionen på **BLUETOOTH**-enheten.

Tryck på **SOURCE** **⏻** och välj **[BT AUDIO]** för att ansluta till ljudenheten.

Tryck på **↶** för att ansluta till mobiltelefonen.

Obs

Medan du streamar **BLUETOOTH**-radio kan du inte ansluta till mobiltelefonen från den här enheten. Anslut till den här enheten från mobiltelefonen i stället.

Tips

Med **BLUETOOTH**-signalen på: när tändningen är påslagen återansluter den här enheten automatiskt till den senast anslutna mobiltelefonen.

För att installera mikrofonen

För mer information, se "Installera mikrofonen (endast CDE-205DAB/ UTE-204DAB)" (sidan 39).

Ansluta med en iPhone/iPod (BLUETOOTH automatisk parning)

När en iPhone/iPod med iOS5 eller senare är ansluten till USB-porten, paras och ansluts enheten automatiskt till iPhone/iPoden. För att aktivera automatisk **BLUETOOTH**-parning måste du se till så att **[AUTO PAIR]** i **[BLUETOOTH]** är inställd på **[ON]** (sidan 24).

- 1 Aktivera **BLUETOOTH**-funktionen på iPhone/iPoden.
- 2 Anslut iPhone-/iPod till USB-porten.

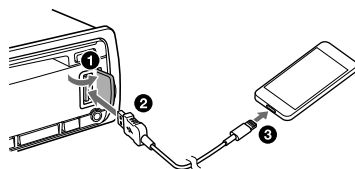

Se till att **ⓧ** tänds på enhetens display.

Anteckningar

- Det går inte att para **BLUETOOTH** automatiskt om enheten redan är ansluten till två **BLUETOOTH**-enheter. Koppla i det här fallet bort en av enheterna och anslut din iPhone/iPod igen.
- Om automatisk **BLUETOOTH**-parning inte har upprättats, se "Förbereda en **BLUETOOTH**-enhet (endast CDE-205DAB/UTE-204DAB)" (sidan 10).

Ansluta en USB-enhet

- 1 Sänk ljudstyrkan på enheten.
- 2 Anslut USB-enheten till enheten.
Använd USB-anslutningskabeln för iPod/iPod (medföljer ej) för att ansluta en iPod/iPod.

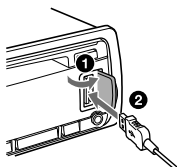

Ansluta andra bärbara ljudenheter

- 1 Stäng av den bärbara ljudenheten.
- 2 Sänk ljudstyrkan på enheten.
- 3 Anslut den bärbara ljudenheten till AUX AV-ingången (stereo-minikontakt) på enheten med en anslutningskabel (medföljer ej)*.

* Var noga med att använda en rak kontakt.

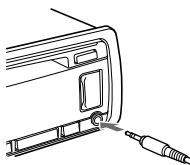

- 4 Tryck på SOURCE ϕ för att välja [AUX].

För att matcha volymnivån på den anslutna enheten till andra källor

Starta uppspelningen på den bärbara ljudenheten med dämpad ljudstyrka, och ställ in normal ljudstyrka på enheten.

Håll \blacktriangleright /SETUP intryckt i minst 2 sekunder, välj sedan [AUDIO] \rightarrow [AUX VOL] (sidan 23).

Lyssna på radio

Lyssna på radio

För att lyssna på radio, tryck på SOURCE ϕ för att välja [TUNER].

När du väljer DAB-bandet för första gången efter att du har bytt bilbatteriet eller ändrat anslutningarna, startar den första sökningen automatiskt. Låt den första sökningen avslutas. (Om den avbryts, kommer den första sökningen starta igen nästa gång du väljer DAB-bandet.) Om ingen DAB-station sparas vid den första sökningen, använd automatisk sökning (sidan 13).

Tips

Sätt [DAB ANT-PWR] på [ON] (standard) eller [OFF] beroende på vilken typ av DAB-antenn det är (sidan 22).

Ta emot DAB

DAB (Digital Audio Broadcasting) är ett radiosystem för markbundna nätverk. DAB-stationer samlar olika radioprogram ("tjänster") i en grupp, där varje tjänst innehåller en eller flera komponenter. Ibland kan samma tjänst tas emot på olika frekvenser.

Söka efter en tjänst manuellt

- 1 Tryck \blacktriangle / \blacktriangleright /A.ME för att välja [DB1], [DB2] eller [DB3].
- 2 Tryck $\blacktriangleleft\blacktriangleleft$ / $\blacktriangleright\blacktriangleright$ för att söka efter en tjänst inom en grupp; håll $\blacktriangleleft\blacktriangleleft$ / $\blacktriangleright\blacktriangleright$ intryckt för att söka efter olika grupper. Sökningen stoppas när enheten tar emot en tjänst/grupp. Sök tills önskad tjänst tas emot.

Spara en tjänst manuellt

- 1 När du tar emot en tjänst som du vill spara, håll sifferknappen (1 till 6) intryckt tills [MEM] visas.

Ta emot sparade tjänster

- 1 När du valt önskat band tryck på en sifferknapp (1 till 6).

Söka efter en tjänst efter namn

Du kan visa en lista med tjänster för enklare sökning.

- 1 Tryck  (bläddra) för att visa tjänstlistan, tryck sedan på den.
- 2 Vrid reglaget för att välja önskad tjänst, tryck sedan på det.
Mottagningen startar.

Gå ur bläddringsläget

Tryck på  (tillbaka).

Ställa in DAB-meddelanden

Om du aktiverar DAB-meddelandefunktionen, kan DAB-meddelanden avbryta den pågående sändningen.

- 1 Håll /SETUP intryckt i minst 2 sekunder, vrid reglaget för att välja [GENERAL], tryck sedan på det.
- 2 Vrid reglaget för att välja [DAB ANNOUNCE], tryck sedan på det.
- 3 Vrid reglaget för att välja [ANNOUNCE ON] eller [ANNOUNCE OFF], tryck sedan på det.

Obs

När ett DAB-meddelande sänds, apassas ljudstyrkan till inställningsnivå för TA i RDS (sidan 14).

Att lyssna på samma eller liknande program även vid dåliga mottagningsförhållanden



Ställ in [DAB SOFTLINK] till [ON] (sidan 22).

[] → FM] tänds när motsvarande FM-program tas emot.

“Hard Link” följer samma program, och “Soft Link” följer ett liknande program.

SOFT LINK	DAB		FM	
	Hard Link	Soft Link	Hard Link	Soft Link
OFF	<input type="radio"/>		<input type="radio"/>	
ON	<input type="radio"/>	<input type="radio"/>	<input type="radio"/>	<input type="radio"/>

Uppdatera tjänstlistan automatiskt (Automatisk sökning)

- 1 Tryck SOURCE  för att välja [DB1], [DB2] eller [DB3].
- 2 Håll /SETUP intryckt i minst 2 sekunder, vrid reglaget för att välja [GENERAL], tryck sedan på det.
- 3 Vrid reglaget för att välja [AUTO SCAN], tryck sedan på det.
Enheten uppdaterar listan med tjänstertjänstlistan i bläddringsläget.

Använda FM/MW/LW

Sparar automatiskt

- 1 Tryck på **A)/A.ME** för att ändra bandet (FM1, FM2, FM3, MW eller LW).
- 2 Håll **A)/A.ME** intryckt i minst 2 sekunder. Enheten sparar stationerna i frekvensordningen på sifferknapparna.

Finjustering

- 1 Tryck på **A)/A.ME** för att ändra bandet (FM1, FM2, MW eller LW).
- 2 Finjustera.
För manuell finjustering
Håll **◀/▶** intryckt för att lokalisera ungefärlig frekvens, tryck sedan upprepade gånger på **◀/▶** för att finjustera önskad frekvens.
För automatisk finjustering
Tryck på **◀/▶**.
Sökningen avbryts när enheten får in en station.

Spara automatiskt

- 1 När du får in en station som du vill spara, håll en sifferknapp (1 till 6) intryckt tills [MEM] visas.

Ta emot sparade stationer

- 1 Välj bandet och tryck sedan på en sifferknapp (1 till 6).

Använda Radio Data System (RDS)

Ställa in alternativa frekvenser (AF) och trafikinformation (TA)

AF finjusterar kontinuerligt stationen till den starkaste signalen i ett nätverk, och TA tillhandahåller aktuell trafikinformation eller trafikprogram (TP) om de går att få in.

- 1 Håll **↻/SETUP** intryckt i minst 2 sekunder, vrid reglaget för att välja [GENERAL], tryck sedan på det.
- 2 Vrid reglaget för att välja [AF/TA], tryck sedan på det.
- 3 Vrid reglaget för att välja [AF ON], [TA ON], [AF/TA ON] eller [AF/TA OFF], tryck sedan på det.

För att spara RDS-stationer med AF- och TA-inställning

Du kan förinställa RDS-stationerna tillsammans med en AF-/TA-inställning. Ställ in AF/TA, spara sedan stationen automatiskt eller manuellt. Om du förinställer manuellt kan du även förinställa icke-RDS-stationer.

För att få in nödmeddelanden

Om AF eller TA är påslagen avbryter nödmeddelanden automatiskt programmet som för närvarande har valts.

För att anpassa ljudstyrka under pågående trafikinformation

Nivån kommer att sparas i minnet för efterföljande trafikinformation oberoende av normal ljudnivå.

För att stanna kvar på ett regionalt program (REGIONAL)

När AF- och REGIONAL-funktioner är igång kommer du inte att växlas över till en annan regional station med en starkare frekvens. Om du lämnar det regionala programmets mottagningsområde, ställ in [REGIONAL OFF] i [GENERAL] vid pågående FM-mottagning (sidan 22).

Den här funktionen fungerar inte i Storbritannien och vissa andra områden.

Local Link function (endast i Storbritannien)

Den här funktionen gör så att du kan välja andra lokala stationer i området även om de inte har sparats på dina sifferknappar.

Vid pågående FM-mottagning, tryck på den sifferknapp (1 till 6) som den lokala stationen har sparats på. Tryck på en sifferknapp igen för den lokala stationen inom 5 sekunder. Upprepa proceduren tills dess att du hör den lokala stationen.

Välja programtyper (PTY)

Använd PTY för att visa eller söka efter en önskad programtyp.

1 Tryck (bläddra) föra att visa listan med programtyper.

Om du trycker  (bläddra) vid pågående DAB-mottagning, visas listan med tjänster.

Om du vrider reglaget medan tjänstlistan visas, växlar displayen till listan med programtyper.

2 Vrid reglaget tills önskad programtyp visas, tryck sedan på det.

Enheten börjar leta efter en station som sänder vald programtyp.

Programtyper

NONE (Ingen programtyp)*, **NEWS** (Nyheter), **AFFAIRS** (Samhällsprogram), **INFO** (Information), **SPORT** (Sport), **EDUCATE** (Utbildning), **DRAMA** (Drama), **CULTURE** (Kultur), **SCIENCE** (Vetenskap), **VARIED** (Blandat), **POP M** (Popmusik), **ROCK M** (Rockmusik), **EASY M** (M.O.R. Musik), **LIGHT M** (Lätt klassisk), **CLASSICS** (Serios klassisk), **OTHER M** (Annan musik), **WEATHER** (Väder), **FINANCE** (Finans), **CHILDREN** (Barnprogram), **SOCIAL A** (Sociala frågor), **RELIGION** (Religion), **PHONE IN** (Ring in), **TRAVEL** (Resor), **LEISURE** (Fritid), **JAZZ** (Jazzmusik), **COUNTRY** (Countrymusik), **NATION M** (Nationell musik), **OLDIES** (Gammal musik), **FOLK M** (Folkmusik), **DOCUMENT** (Dokumentär)

* Kan visas under DAB-mottagningen, beroende på tjänsten.

Ställa in klockan (RDS CT)

CT-datan från RDS-överföringen ställer in klockan.

1 Ställ in [RDS CT ON] i [GENERAL] (sidan 22).

Uppspelning

Spela en skiva (endast CDE-205DAB)

1 Stoppa in skivan (etikettsidan uppåt).

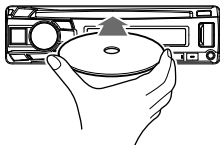

Uppspelning startar automatiskt.

Spela från en USB-enhet

I den här bruksanvisningen används "iPod" som en allmän referens för iPod-funktionerna på en iPod och iPhone, om inte annat anges i texten eller på bilderna.

För mer information om kompatibiliteten för din iPod, se "Om iPod" (sidan 26).

AOA (Android Open Accessory) 2.0, MSC (Mass Storage Class) och MTP (Media Transfer Protocol)

* som överensstämmer med USB-standarden kan användas. Beroende på USB-enheten kan Android-läget eller MSC/MTP-läget väljas på enheten.

Vissa digitala mediaspelare eller Android-smartphones kan kräva inställning till MTP-läge.

* t.ex. Ett USB-minne, digital mediaplayer, Android-smartphone

Anteckningar

- Kontakta närmaste Alpine-återförsäljare för mer information om kompatibiliteten för din USB-enhet.
- Smartphones med Android OS 4.1 eller högre stöder Android Open Accessory 2.0 (AOA 2.0). Vissa smartphones stöder kanske inte fullt ut AOA 2.0 även om Android OS 4.1 eller högre har installerats. Kontakta närmaste Alpine-återförsäljare för mer information om kompatibiliteten för din Android-smartphone.

- Uppspelning av följande filer stöds inte.
MP3/WMA/FLAC/AAC:
 - Upphovsrättskyddade filer
 - DRM-filer (Digital Rights Management)
 - Flerkanaliga ljudfilerMP3/WMA/AAC:
 - Förlustfria komprimeringsfiler

Välj USB-läge (Android-läge eller MSC/MTP-läge) beroende på USB-enheten innan anslutning (sidan 22).

1 Anslut en USB-enhet till USB-porten (sidan 12).

Uppspelning startar.

Om en enhet redan är ansluten måste du trycka på SOURCE  för att välja [USB] ([IPD]) som dyker upp på displayen när iPoden har detekterats för att starta uppspelningen.

2 Anpassa ljudstyrkan på den här enheten.

För att stoppa uppspelningen

Håll SLEEP intryckt i minst 2 sekunder.

För att ta bort enheten

Stoppa uppspelningen, ta sedan bort enheten.

Varning för iPhone

När du ansluter en iPhone via USB styr telefonsamtals ljudstyrka av iPhone, inte enheten. Öka inte oaksamt ljudstyrkan på enheten under ett samtal eftersom ett plötsligt högt ljud kan uppstå när samtalet avslutas.

Spela en BLUETOOTH-enhet (endast CDE-205DAB/ UTE-204DAB)

Du kan spela upp innehåll på en ansluten enhet som stöder BLUETOOTH A2DP (Advanced Audio Distribution Profile).



1 Upprätta BLUETOOTH-anslutning med ljudenheten (sidan 10).

För att välja ljudenheten, håll /SETUP intryckt i minst 2 sekunder, välj sedan [BLUETOOTH] → [AUDIO DEVICE] (sidan 24).

2 Tryck på SOURCE för att välja [BT AUDIO].

3 Använd ljudenheten för att starta uppspelningen.

4 Anpassa ljudstyrkan på den här enheten.

Anteckningar

- Beroende på ljudenheten visas eventuellt inte information som titel, spårnummer/tid och uppspelningsstatus.
- Även om källan har ändrats på den här enheten stoppas inte uppspelningen på ljudenheten.

För att matcha ljudstyrkan på den anslutna BLUETOOTH-enheten till andra källor

Starta uppspelningen på BLUETOOTH-ljudenheten med dämpad ljudstyrka, och ställ in normal ljudstyrka på enheten.

Håll /SETUP intryckt i minst 2 sekunder, välj sedan [AUDIO] → [BTA VOL] (sidan 23).

Leta och spela spår

Upprepa uppspelning, och blanda uppspelning

Inte tillgänglig om en USB-enhet är ansluten i Android-läge.

1 Under uppspelning, tryck på (upprepa) eller (blanda) upprepade gånger för att välja önskat uppspelningsläge.

Det kan ta tid att starta uppspelningen i önskat uppspelningsläge.

Tillgängliga uppspelningslägen kan variera beroende på vald ljudkälla.

Söka ett spår efter namn

Inte tillgänglig om en USB-enhet är ansluten i Android- eller iPod-läge.

1 Under uppspelning från CD eller USB, tryck på (bläddra) för att visa listan över sökkategorier.

När spårlistan visas, tryck på  (tillbaka) upprepade gånger för att visa önskad sökkategori.

2 Vrid reglaget för att välja önskad sökkategori, tryck sedan på det för att bekräfta.

3 Upprepa steg 2 för att söka önskat spår. Uppspelning startar.

Söka efter spår som har hoppats över (hoppläge)

Inte tillgänglig om en USB-enhet är ansluten i Android- eller iPod-läge.

1 Tryck på (bläddra).

2 Tryck på .

3 Vrid reglaget för att välja objektet. Listan hoppar i steg om 10 % av totalt antal objekt.

4 Tryck på ENTER för att återgå till bläddringsläget. Valt objekt visas.

5 Vrid reglaget för att välja önskat objekt, tryck sedan på det. Uppspelning startar.

Handsfree-samtal (endast via BLUETOOTH) (endast CDE-205DAB/ UTE-204DAB)

Anslut en mobiltelefon för att använda den med den här enheten. Du kan ansluta två mobiltelefoner till den här enheten. För mer information, se "Förbereda en BLUETOOTH-enhet (endast CDE-205DAB/UTE-204DAB)" (sidan 10).



Ta emot ett samtal

- 1 Tryck på  när ett samtal tas emot med en ringsignal.

Telefonsamtalet påbörjas.

Obs

Ringsignalen och talarens röst hörs endast från de främre högtalarna.

För att avvisa samtalet

Håll SLEEP intryckt i minst 2 sekunder.

För att avsluta samtalet

Tryck på  igen.

Ringa ett samtal

Du kan ringa ett samtal från telefonboken eller samtalshistoriken när en mobiltelefon som stöder PBAP (Phone Book Access Profile) är ansluten. Välj en av telefonerna när två mobiltelefoner är anslutna till enheten.

Från telefonboken

- 1 Tryck på .

När två mobiltelefoner är anslutna till enheten, vrid reglaget för att välja en av telefonerna, tryck sedan på det.

- 2 Vrid reglaget för att välja [PHONE BOOK], tryck sedan på det.
- 3 Vrid reglaget för att välja en initial i listan över initialer, tryck sedan på det.
- 4 Vrid reglaget för att välja ett namn i namnlistan, tryck sedan på det.
- 5 Vrid reglaget för att välja ett nummer i nummerlistan, tryck sedan på det.
Telefonsamtalet påbörjas.

Från samtalshistoriken

- 1 Tryck på .

När två mobiltelefoner är anslutna till enheten, vrid reglaget för att välja en av telefonerna, tryck sedan på det.

- 2 Vrid reglaget för att välja [HISTORY], tryck sedan på det.

En lista över samtalshistoriken visas.

- 3 Vrid reglaget för att välja ett namn eller telefonnummer i samtalshistoriken, tryck sedan på det.

Telefonsamtalet påbörjas.

Genom att mata in ett telefonnummer

- 1 Tryck på .

När två mobiltelefoner är anslutna till enheten, vrid reglaget för att välja en av telefonerna, tryck sedan på det.

- 2 Vrid reglaget för att välja [DIAL NUMBER], tryck sedan på det.

- 3 Vrid reglaget för att ange telefonnumret, och välj slutligen [] (mellanslag), tryck sedan på [ENTER]*.

Telefonsamtalet påbörjas.

* Tryck på  /  för att flytta den digitala indikeringen. .

Obs

visas i stället för [#] på displayen.

Efter återuppringning

1 Tryck på .

När två mobiltelefoner är anslutna till enheten, vrid reglaget för att välja en av telefonerna, tryck sedan på det.

2 Vrid reglaget för att välja [REDIAL], tryck sedan på det.

Telefonsamtalet påbörjas.

Efter röstmärken

Du kan ringa ett samtal genom att säga röstmärket som har sparats i en ansluten mobiltelefon som har en röstuppringningsfunktion.

1 Tryck på .

När två mobiltelefoner är anslutna till enheten, vrid reglaget för att välja en av telefonerna, tryck sedan på det.

2 Vrid reglaget för att välja [VOICE DIAL], tryck sedan på det.

Tryck alternativt på VOICE.

3 Säg röstmärket som har sparats på mobiltelefonen.

Din röst identifieras och samtalet görs.

För att avbryta röstuppringning

Tryck på VOICE.

För att minska eko och brus (Echo Canceled-/Noise Canceled-läge)

Håll MIC intryckt.

Valbart läge: [BTP EC/NC 1], [BTP EC/NC 2].

För att växla mellan handsfree-läge och handhållet läge

Under ett samtal, tryck på /A.ME för att växla telefonsamtalets ljud mellan enheten och mobiltelefonen.

Obs

Beroende på mobiltelefon är denna funktion eventuellt inte tillgänglig.

Tillgängliga funktioner under samtalet

För att anpassa ringsignalens ljudstyrka

Vrid reglaget när du tar emot ett samtal.

För att anpassa talarens ljudstyrka

Vrid reglaget under ett samtal.

För att anpassa ljudstyrkan för den andra parten (Mic gain adjustment)

Tryck på MIC.

Justerbara ljudstyrkor: [MIC GAIN LOW], [MIC GAIN MID], [MIC GAIN HI].

Användbara funktioner

Anpassa basnivå/medelnivå/ diskantnivå/subwoofer-nivå/ balans (mellan vänster och höger)/ fader (mellan fram och bak)

- 1 Tryck på /SETUP.
- 2 Vrid reglaget för att anpassa varje läge, tryck sedan på det.
Varje tryck ändrar läget på följande sätt:
BASS → MID → TREBLE → SUBW → BALANCE → FADER

Basnivå	-7 till +7
Medelnivå	-7 till +7
Diskantnivå	-7 till +7
Subwoofer-nivå	OFF till 0 till +15
Balans	L15 till R15
Fader	R15 till F15

- 3 Tryck på /SETUP för att återgå till normalt läge.

Anteckningar

- Om ingen åtgärd genomförs under 5 sekunder återgår enheten automatiskt till normalt läge.
- När bas-/med-, /diskant-/subwoofer-nivån har anpassats ställs BASS ENGINE SQ in på [OFF] (sidan 20).

Ställa in BASS ENGINE SQ

Skapa perfekt bas för din musiksmak med användning av BASS ENGINE SQ.

- 1 Tryck på .
- 2 Vrid reglaget för att anpassa [BASS ENG], tryck sedan på det.
Ställa in innehåll: [OFF], [1]-[6]

Obs

När bas-/med-, /diskant-/subwoofer-nivån har anpassats ställs BASS ENGINE SQ in på [OFF] (sidan 20).

Använd Siri Eyes Free (endast CDE-205DAB/ UTE-204DAB)

Siri Eyes Free låter dig använda en iPhone handsfree genom att helt enkelt tala in i mikrofonen. Denna funktion kräver att du ansluter en iPhone till enheten via BLUETOOTH. Tillgängligheten är begränsad till iPhone 4s eller senare. Se till att din iPhone har den senaste iOS-versionen.

Du måste i förväg slutföra BLUETOOTH-registreringen och anslutningskonfigurationerna för iPhone:n med enheten. För mer information, se "Förbereda en BLUETOOTH-enhet (endast CDE-205DAB/UTE-204DAB)" (sidan 10). För att välja iPhone:n, håll /SETUP intryckt i minst 2 sekunder, välj sedan [BLUETOOTH] → [AUDIO DEVICE] (sidan 24).

- 1 Aktivera Siri-funktionen på iPhone:n.
Se bruksanvisningen som bifogades med iPhone:n för mer information.
- 2 Tryck på VOICE.
Displayen för röststyrning visas.
- 3 Tala in i mikrofonen när iPhone:n piper.
iPhone:n piper igen och sedan börjar Siri svara.

För att avaktivera Siri Eyes Free

Tryck på VOICE.

Anteckningar



- iPhone:n kanske inte känner igen din röst beroende på användningsförhållandena. (Till exempel om du sitter i en bil som rör sig).
- Siri Eyes Free kanske inte fungerar korrekt, eller svarstiden kanske försenas på platser där iPhone-signalerne är svåra att ta emot.
- Beroende på iPhone:ns driftsförhållanden fungerar kanske inte Siri Eyes Free korrekt, eller kan avbrytas.
- Om du spelar ett spår med en iPhone med BLUETOOTH-ljudanslutning, när spåret startar uppspelning via BLUETOOTH, avslutas Siri Eyes Free automatiskt och enheten växlar till BLUETOOTH-ljudkällan.
- När Siri Eyes Free har aktiverats vid pågående ljuduppspelningen växlar enheten eventuellt över till BLUETOOTH-ljudkällan även om du inte har specificerat ett spår som ska spelas upp.
- När du ansluter iPhone:n till USB-porten fungerar kanske inte Siri Eyes Free korrekt, eller kan avslutas.

- Aktivera inte Siri på iPhone:n när du ansluter iPhone:n till enheten via USB. Siri Eyes Free kanske inte fungerar korrekt, eller kan avslutas.
- Det finns inget ljud medan Siri Eyes Free är aktiverad.

Inställningar

Avbryta DEMO-läget

Du kan avbryta demonstrationsdisplayen som visas när källan är avstängd och klockan visas.

- 1 Håll /SETUP intryckt i minst 2 sekunder, vrid reglaget för att välja [GENERAL], tryck sedan på det.
- 2 Vrid reglaget för att välja [DEMO MODE], tryck sedan på det.
- 3 Vrid reglaget för att välja [DEMO OFF], tryck sedan på det.
Inställningen är avslutad.
- 4 Tryck två gånger på  (tillbaka) .
Displayen återgår till normalt mottagnings-/uppspelningsläge.

Grundläggande inställningsfunktioner

Du kan göra inställningar i följande inställningskategorier:

Allmän inställning (GENERAL), ljudinställning (AUDIO), displayinställning (DISPLAY), BLUETOOTH-inställning (BLUETOOTH)

- 1 Håll /SETUP intryckt i minst 2 sekunder.
- 2 Vrid reglaget för att välja önskad inställningskategori, tryck sedan på det.
Inställningsmöjligheterna varierar beroende på källan och inställningarna.
- 3 Vrid reglaget för att välja alternativet, tryck sedan på det.

För att återgå till föregående display

Tryck på  (tillbaka).

Allmän inställning (GENERAL)

DEMO MODE (demonstration)

Aktiverar demonstrationen: [ON], [OFF].

CLOCK ADJ (ställ in klockan) (sidan 9)

CAUTION ALM (varningssignal)

Aktiverar varningssignalen: [ON], [OFF] (sidan 9).

(Endast tillgänglig om källan är avstängd och klockan visas).

BEEP

Aktiverar pipljudet: [ON], [OFF].

AUTO OFF

Stängs av automatisk efter önskad tid när enheten har stängts av: [ON] (30 minuter), [OFF].

USB-LÄGE

Ändra USB-läge: [MSC/MTP], [ANDROID].
(Endast tillgänglig om USB-källan har valts).

RDS CT (klocktid)

Aktiverar CT-funktionen: [ON], [OFF].

AF/TA (alternativa frekvenser/trafikinformation)

Inställning för val av alternativa frekvenser (AF) och trafikinformation (TA) [AF ON], [TA ON], [AF/TA ON], [AF/TA OFF].

RDS-REGIONAL

Begränsar mottagningen till en specifik region: [ON], [OFF].
(Endast tillgänglig om FM tas emot).

DAB ANNOUNCE (DAB-meddelande)

Aktiverar sändningsmeddelanden: [ON], [OFF].

DAB SOFTLINK

Söker efter och ställer automatiskt in ett liknande program när signalen för aktuellt program är för svag. [ON], [OFF]. (Endast tillgänglig vid pågående DAB-mottagning)

DAB ANT-PWR (DAB strömkälla antenn)

Förser DAB-antennterminalen med ström: [ON], [OFF]. (Endast tillgänglig när enheten är avslagen eller vid pågående DAB-mottagning.)

AUTO SCAN

Utför en automatisk sökning för att uppdatera listan med tjänster i bläddringsläget. (Endast tillgänglig vid pågående DAB-mottagning)

FIRMWARE

(Endast tillgänglig om källan är avstängd och klockan visas).

Kontrollerar/uppdaterar firmware-versionen. Konsultera din närmaste Alpine-återförsäljare för mer information.

FW VERSION (firmware-version)

Visar aktuell firmware-version.

FW UPDATE (firmware-uppdatering)

Startar firmware-uppdateringsprocessen: [YES], [NO].

Det tar några minuter att slutföra firmware-uppdateringen. För inte tändningen till OFF-läget och ta inte bort USB-enheten vid pågående uppdatering.

Ljudinställning (AUDIO)

Den här inställningsmenyn är inte tillgänglig om källan är avstängd och om klockan visas.

EQ PRESET

Väljer en equalizer-kurva från 10 equalizer-kurvor eller off:

[USER], [FLAT](OFF), [POPS], [ROCK], [NEWS], [JAZZ], [ELEC DANCE], [HIP HOP], [EASY LIS], [COUNTRY], [CLASSICAL].

Inställningen för equalizer-kurvan kan sparas för varje källa.

3BAND PEQ (3Band Parametric Equalizer)

Anpassar BREDD, FREKVENNS och NIVÅ för var och en efter BAND har valts.

BAND: [BASS], [MID], [TREBLE].

Ställa in innehåll: [WIDTH <Q>], [CENTER FREQ], [LEVEL].

BALANCE

Anpassar ljudbalansen: [R 15] – [0] – [L 15].

FADER

Anpassar relativ nivå: [F 15] – [0] – [R 15].

SUBWOOFER

SUBW LEVEL (subwoofer-nivå)

Anpassar subwoofers ljudstyrka: [OFF], [0] - [+15].

SUBW PHASE (subwoofer-fas)

Väljer subwoofer-fasen: [NORMAL], [REVERSE].

LPF FREQ (lågpassfilterfrekvens)

Väljer subwoofers avstängningsfrekvens: [80Hz], [100Hz], [120Hz].

HPF FREQ (högpassfilterfrekvens)

Väljer avstängningsfrekvensen för högtalarna fram/bak: [OFF], [80Hz], [100Hz], [120Hz].

AUX VOL (AUX-volyumnivå)

Anpassar ljudstyrkan för varje ansluten extra ljuskälla: [+18 dB] – [0 dB] – [-8 dB].

Den här inställningen eliminerar behovet av att anpassa ljudstyrkan mellan källorna. (Endast tillgänglig om AUX har valts).

BTA VOL (BLUETOOTH-ljudstyrka)

(endast CDE-205DAB/ UTE-204DAB)

Anpassar ljudstyrkan för varje ansluten BLUETOOTH-enhet: [+6 dB] – [0 dB] – [-6 dB].

Den här inställningen eliminerar behovet av att anpassa ljudstyrkan mellan källorna. (Endast tillgänglig om BT-ljud har valts).

Displayinställning (DISPLAY)

BLACK OUT

Om ingen åtgärd utförs under en tid när [ON] är inställd försvinner displayen automatiskt.

Aktiverar avstängning av displayen: [ON], [OFF].

DIMMER

Ändrar displayens ljusstyrka:

[OFF], [ON], [AUTO], [CLOCK].

([AUTO] är endast tillgänglig när styrledningen för displayens belysning är ansluten och strålkastarna tänds).

För att ställa in så att denna funktion endast är aktiv under en fastställd tidsperiod, välj [CLOCK] och ställ sedan in start- och sluttiderna.

– För att ställa in ljusstyrkan när dimmerfunktionen är aktiverad: Ställ in [DIMMER] på [ON], anpassa sedan [BRIGHTNESS].

– För att ställa in ljusstyrkan när dimmerfunktionen är avaktiverad: Ställ in [DIMMER] på [OFF], anpassa sedan [BRIGHTNESS].

Inställningen för ljusstyrkan sparas och tillämpas när dimmerfunktionen aktiveras eller avaktiveras.

BRIGHTNESS

Anpassar displayens ljusstyrka. Ljustyrkan kan regleras: [1] – [10].

KEY COLOR

Ställer in en förinställd färg eller anpassad färg på knapparna.

OPTION

Väljer från 10 förinställda färger, 1 anpassad färg.

CUSTOMIZE

Registrerar en anpassad färg för knapparna.

RGB RED, RGB GREEN, RGB BLUE

Anpassar färgintervallen: [0] – [32]

([0] kan inte ställas in för alla färgintervaller).

DISP COLOR (displayfärg)

Ställer in en förinställd färg eller anpassad färg för displayen.

OPTION

Väljer från 10 förinställda färger, 1 anpassad färg.

CUSTOMIZE

Registrerar en anpassad färg på displayen.

RGB RED, RGB GREEN, RGB BLUE

Anpassar färgintervallen: [0] – [32] ([0] kan inte ställas in för alla färgintervaller).

TEXT SCROLL

Bläddrar automatiskt långa objekt: [ON], [OFF].
(Inte tillgänglig om AUX eller tuner har valts).

BLUETOOTH-inställning (BLUETOOTH) (endast CDE-205DAB/ UTE-204DAB)

PAIRING (sidan 10)

Ansluter upp till två BLUETOOTH-enheter:
[DEVICE 1], [DEVICE 2].
[DEVICE 1] eller [DEVICE 2] kommer att ändras till den parade enhetens namn efter parningen har avslutats.

AUDIO DEVICE

Väljer ljudenheten.

[*] visas på enheten som har parats med [DEVICE 1] eller aktuell ljudenhet som är kompatibel med A2DP.

RINGTONE

Väljer om den här enheten eller ansluten mobiltelefon ska avge ringsignalen: [1] (den här enheten), [2] (mobiltelefonen).

AUTO ANSWER

Ställer in att den här enheten ska besvara inkommande samtal automatiskt: [OFF], [1] (cirka 3 sekunder), [2] (cirka 10 sekunder).

AUTO PAIR (automatisk parning)

Startar BLUETOOTH-parningen automatiskt när iOS-enheten version 5.0 eller senare är ansluten via USB: [ON], [OFF].

BT IN (sidan 11)

Aktiverar/avaktiverar BLUETOOTH-funktionen.

BT INITIAL (initiera BLUETOOTH)

Initierar alla BLUETOOTH-relaterade inställningar (parningsinformation, förinställt nummer, enhetsinformation etc.): [YES], [NO].
Initiera alla inställningar när du gör dig av med enheten.
(Endast tillgänglig om källan är avstängd och klockan visas).

Ytterligare information

Uppdatera firmware

Besök Alpines webbplats för att uppdatera firmware.

<http://www.alpine-europe.com>

Anteckningar

- Du måste använda en USB-enhet (medföljer ej) för att uppdatera firmware. Spara uppdateraren i USB-enheten och anslut enheten till USB-porten, uppdatera sedan.
- Det tar några minuter att slutföra firmware-uppdateringen. För inte tändningen till OFF-läget och ta inte bort USB-enheten vid pågående uppdatering.

Försiktighetsåtgärder

- Låt enheten svalna före uppdateringen om din bil har varit parkerad i direkt solljus.
- Lämna inte frontpanelen eller ljudenheterna i bilen eftersom det kan orsaka funktionsfel på grund av hög temperatur i direkt solljus.
- Den motordrivna antennen förlängs automatiskt.

Kondens

Om kondens skulle uppstå inuti enheten, ta bort skivan och vänta i cirka en timme för att låta den torka; annars kommer enheten inte att fungera korrekt.

För att upprätthålla ljudkvaliteten

Stänk inte vätska på enheten eller skivorna.

Anteckningar på skivorna (endast CDE-205DAB)

- Utsätt inte skivorna för direkt solljus eller värmekällor som exempelvis varma luftkanaler och lämna dem inte i en bil som är parkerad i direkt solljus.
- Torka av skivorna med en ren duk från mitten och ut innan uppspelning. Använd inte lösningsmedel som bensin, förtunningsmedel, kommersiellt tillgängliga rengöringsmedel.



- Enheten är utformad för att spela upp skivor som uppfyller Compact Disc-standarden (CD). DualDisc-skivor och vissa musikskivor som är kodade med upphovsrättskyddsteknik uppfyller inte Compact Disc-standarden (CD), därför går det kanske inte att spela dem på den här enheten.
- Skivor som den här enheten INTE kan spela upp
 - Skivor som det sitter etiketter, klistermärken, tejp eller papper på. Att göra detta kan orsaka felfunktion eller förstöra skivan.
 - Skivor som inte har standardformer (t.ex. hjärta, fyrkant, stjärna). Enheten kan skadas om du försöker göra detta.
 - Skivor som är 8 cm (3 1/4 in).

Anmärkningar om CD-R/CD-RW-skivor

- Om multi-sessionsskivan börjar med en CD-DA-session identifieras den som en CD-DA-skiva, och andra sessioner spelas inte.
- Skivor som den här enheten INTE kan spela upp
 - CD-R/CD-RW med dålig inspelningskvalitet.
 - CD-R/CD-RW som har spelats in med en inkompatibel enhet.
 - CD-R/CD-RW som har slutförts på fel sätt.
 - CD-R/CD-RW som är annorlunda än de som har spelats in i musik-CD-format eller MP3-format, enligt ISO9660 nivå 1/nivå 2, Joliet/Romeo eller multi-session.

Uppspelningsordning av ljudfiler

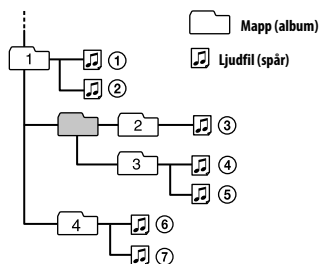

Om iPod

- Du kan ansluta följande iPod-modeller. Uppdatera din iPod-enhet till den senaste mjukvaran innan användning.

Kompatibla iPhone-/iPod-modeller

Kompatibel modell	Bluetooth**	USB
iPhone 7	✓	✓
iPhone 7 Plus	✓	✓
iPhone SE	✓	✓
iPhone 6s	✓	✓
iPhone 6s Plus	✓	✓
iPhone 6	✓	✓
iPhone 6 Plus	✓	✓
iPhone 5s	✓	✓
iPhone 5c	✓	✓
iPhone 5	✓	✓
iPhone 4s	✓	✓
iPod touch (6:e generationen)	✓	✓
iPod touch (5:e generationen)	✓	✓
iPod nano (7:e generationen)		✓

* Endast CDE-205DAB/ UTE-204DAB

- Användning av Made for Apple-märket innebär att ett tillbehör har utformats för att ansluta specifikt till den eller de Apple-produkter som identifierats i märket och har certifierats av utvecklaren för att uppfylla Apples prestandanormer. Apple är inte ansvarig för driften av denna enhet eller dess överensstämmelse med säkerhets- och regleringsstandarder. Observera att användningen av det här tillbehöret med en Apple-produkt kan påverka trådlös prestanda.

Kontakta din närmaste Alpine-återförsäljare om du har några frågor eller problem angående din

enhet som inte täcks av den här manualen.

Underhåll

Rengöra kontaktdonen

Enheten fungerar kanske inte korrekt om kontaktdonen mellan enheten och frontpanelen är smutsiga. Demontera frontpanelen (sidan 9) och rengör kontaktdonen med en bomullspinne för att förhindra detta. Använd inte för mycket kraft. Annars kan kontaktdonen skadas.

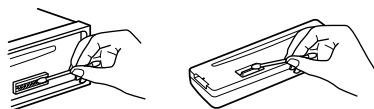

Anteckningar

- Stäng av säkerhetsskäl av tändningen innan kontaktdonen rengörs och ta bort nyckeln från tändlåset.
- Vidrör aldrig kontaktdonen direkt med dina fingrar eller med en metallenh.

Specifikationer

Radiodelen

DAB/DAB+/DMB-R

Avstämningssområde: 174.928 MHz – 239.200 MHz

Antennterminal:

Kontaktidon extern antenn

FM

Avstämningssområde: 87.5 MHz – 108.0 MHz

Antennterminal:

Kontaktidon extern antenn

Mellanfrekvens:

FM CCIR: -1,956.5 kHz till -487.3 kHz och
+500.0 kHz till +2,095.4 kHz

Användbar känslighet: 7 dBf

Valbarhet: 75 dB vid 400 kHz

Signal-till-brusförhållande: 73 dB

Separation: 50 dB vid 1 kHz

Frekvenssvar: 20 Hz – 15 000 Hz

MW/LW

Avstämningssområde:

MW: 531 kHz – 1,602 kHz

LW: 153 kHz – 279 kHz

Antennterminal:

Kontaktidon extern antenn

Känslighet: MW: 26 µV, LW: 50 µV

CD-spelare (endast CDE-205DAB)

Signal-till-brusförhållande: 95 dB

Frekvenssvar: 20 Hz – 20 000 Hz

Lågfrekvent svaj: Under mätbar gräns

Maximalt antal*¹ av:

Mappar (album)*²: 150

Filer (spår) och mappar*³: 300

Visningsbara tecken för en mapp/ett filnamn:

32 (Joliet)/64 (Romeo)

Motsvarande codec: MP3 (.mp3), WMA (.wma)

och AAC (.m4a)

*1 Endast CD-R/CD-RW

*2 inklusive rotmappen

*3 kan vara lägre än uppmätt värde om mappen/
filnamnet innehåller många tecken

USB-spelare

Gränssnitt: USB (full hastighet)

Maximal strömstyrka: 1 A

Maximalt antal identifieringsbara spår:

– mappar (album): 256

– filer (spår) per mapp: 256

Kompatibelt Android Open Accessory-protokoll
(AOA): 2,0

Motsvarande codec:

MP3 (.mp3)

Bit-hastighet: 8 kbps – 320 kbps

(Stöder VBR (variabel bithastighet))

Avläsningsfrekvens: 16 kHz – 48 kHz

WMA (.wma)

Bit-hastighet: 32 kbps – 192 kbps

(Stöder VBR (variabel bithastighet))

Avläsningsfrekvens: 32 kHz, 44.1 kHz,
48 kHz

FLAC (.flac)

Bit-djup: 16 bit, 24 bit

Avläsningsfrekvens: 44.1 kHz, 48 kHz

AAC (.m4a)

Bit-hastighet: 8 kbps – 320 kbps

Avläsningsfrekvens: 11.025 kHz – 48 kHz

Trådlös kommunikation (endast CDE-205DAB/ UTE-204DAB)

Kommunikationssystem:

BLUETOOTH standardversion 3.0

Utgång:

BLUETOOTH Standard-effektclass 2
(ledningsbunden MAX +1 dBm)

Maximalt kommunikationsintervall:

Siktlinje ca. 10 m (33 ft)*¹

Frekvensband:

2.4 GHz band
(2.4000 GHz – 2.4835 GHz)

Modulationsmetod: FHSS

Kompatibla BLUETOOTH-profiler*²:

A2DP (Advanced Audio Distribution Profile)
1.3

AVRCP (Audio Video Remote Control Profile)
1.3

HFP (Handsfree Profile) 1.6

PBAP (Phone Book Access Profile)

SPP (Serial Port Profile)

Motsvarande codec:

SBC (.sbc), AAC (.m4a)

*1 Det faktiska intervallet kommer att variera beroende på faktorer som exempelvis hinder mellan enheterna, magnetfält runt en mikrovägsgn, statisk elektricitet, mottagningskänslighet, antennens prestanda, driftsystem, mjukvaruapplikation etc.

*2 BLUETOOTH-standardprofiler anger syftet med BLUETOOTH-kommunikationen mellan enheterna.

Effektförstärkarens sektion

Utgång: Högtalarens utgångar

Högtalarens impedans: 4 Ω – 8 Ω

Maximal ström utgång: 50 W × 4 (vid 4 Ω)

Allmänt

Utgångar:

Ljudutgångarnas terminal:

CDE-205DAB/ UTE-204DAB: FRONT, REAR,
SUB

UTE-202DAB: FRONT, SUB

Strömförsörjningskrav: 12 V DC-bilbatteri
(negativ jord)

Nominell strömförbrukning: 10 A

Mått:

Ca. 178 mm × 50 mm × 177 mm
(7 1/8 in × 2 in × 7 in) (w/h/d)

Monteringsdimensioner:

Ca. 182 mm × 53 mm × 159 mm
(7 1/4 in × 2 1/8 in × 6 3/8 in) (w/h/d)

Massa:

CDE-205DAB: Ca. 1,2 kg (2 lb 11 oz)

UTE-204DAB/ UTE-202DAB:

Ca. 0,8 kg (1 lb 12 oz)

Förpackningens innehåll:

Huvudenhet (1)

Mikrofon (1) (endast CDE-205DAB/
UTE-204DAB)

Delar för installation och anslutning (1 sats)

Din återförsäljare handlar eventuellt inte med en del tillbehör som listas ovan. Be återförsäljaren om mer information.

Design och specifikationer är föremål för ändringar utan föregående meddelande.

IAKTTAG FÖRSIKTIGHET

**CLASS 1
LASER PRODUCT**

(Endast CDE-205DAB)

Copyrights

Bluetooth®-namn och logotyp är registrerade varumärken som tillhör Bluetooth SIG, Inc och all användning av sådana märken av Alpine Electronics, Inc. sker under licens.

Windows Media och Windows logotyp är varumärken, eller registrerade varumärken som tillhör Microsoft Corporation i USA och/eller andra länder.

Denna produkt är skyddad av vissa immateriella rättigheter som tillhör Microsoft Corporation. Användning eller distribution av sådan teknologi utom den här produkten är förbjuden utan en licens från Microsoft eller ett auktoriserat Microsoft-dotterbolag.

Apple, iPhone, iPod, iPod nano, iPod touch och Siri är varumärken som tillhör Apple Inc., registrerade i USA och andra länder.

MPEG Layer-3 ljudkodningsteknik och patent licensierat från Fraunhofer IIS och Thomson.

Google, Google Play och Android är varumärken som tillhör Google LLC.

libFLAC

Copyright (C) 2000-2009 Josh Coalson

Copyright (C) 2011-2013 Xiph.Org Foundation

Vidareföring och användning i käll- och binärform, med eller utan modifiering, är tillåten under förutsättning att följande villkor är uppfyllda:

- Vidareföring av källkoden måste innehålla ovanstående meddelande om upphovsrätt, listan över villkor och följande friskrivning.
- Vidareföring i binär form måste återge

ovanstående meddelande om upphovsrätt, listan över villkor och följande friskrivning i dokumentationen och/eller annat material som tillhandahålls med distributionen.

- Varken namnet Xiph.org Foundation eller namnet på dess bidragsgivare får användas för att stödja eller marknadsföra produkter som härrör från denna mjukvara utan specifikt skriftligt tillstånd.

MJUKVARAN TILLHANDAHÅLLS AV UPPHOVSRÄTTSSINNEHAVARNA OCH BIDRAGSGIVARE "SOM DEN ÄR", OCH AVSÄGER SIG ALLA UTTRYCKTA ELLER UNDERFÖRSTÅDDA GARANTIER, INKLUSIVE, MEN INTE BEGRÄNSAT TILL, GARANTIER FÖR SÄLJBARHET OCH LÄMPLIGHET FÖR ETT VISST SYFTE, STIFTELSEN ELLER BIDRAGSGIVARNA SKALL UNDER INGA OMSTÄNDIGHETER ANSES VARA ANSVARIGA FÖR NÅGRA SOM HELST DIREKTA, INDIREKTA, OAVSIKTLIGA, SPECIELLA FÖLJDSKADOR ELLER TYPISKA SKADOR (INKLUSIVE, MEN INTE BEGRÄNSAT TILL, UPPHANDLING AV ERSÄTTNINGSVAROR ELLER TJÄNSTER, FÖRLUST AV ANVÄNDNING, DATA ELLER VINST, ELLER AVBROTT I VERKSAMHETEN) HUR DE ÄN HAR ORSAKTAS ELLER UNDER VILKEN ANSVARSPRINCIP, VARE SIG I KONTRAKT, STRIKT ANSVAR, ELLER ÅTALBAR HANDLING (INKLUSIVE FÖRSUMLIGHET ELLER ANNAT) SOM PÅ NÅGOT SÄTT UPPSTÅR GENOM ANVÄNDNING AV MJUKVARAN, ÄVEN OM MAN UNDERRÄTTATS OM MÖJLIGHETEN FÖR SÅDANA SKADOR.

Felsökning

Följande checklista kommer att hjälpa dig att åtgärda problem som du kan stöta på med din enhet.

Kontrollera anslutnings- och arbetsprocesserna innan du går igenom checklistan nedan.

Se "Anslutning/installation" (sidan 35) för mer information om säkringen och hur man tar bort enheten från instrumentbrädan.

Kontakta behörig Alpine-återförsäljare om problemet kvarstår.

Allmänt

Inget ljud eller ljudet är mycket lågt.

- Positionen på fädningskontrollen [FADER] är inte inställd till ett system med 2 högtalare.
- Ljudstyrkan på enheten/eller ansluten enhet är mycket låg.
 - Öka ljudstyrkan på enheten och ansluten anordning.

Inget pipljud.

- En valfri förstärkare har anslutits och du använder inte den inbyggda förstärkaren.

Innehållet i minnet har raderats.

- Kraftförsörjningslinjen eller batteriet har kopplats bort eller har inte anslutits korrekt.

Sparade stationer och korrekt tid har raderats.

Säkringen har gått.



Avger ett ljud när tändningens position ändras.

- Ledningarna till fordonets tillbehörspint är inte rätt anslutna.

Demonstrationsläget startas vid pågående uppspelning eller mottagning.

- Om ingen åtgärd utförs under 5 minuter när [DEMO ON] är inställt startar demonstrationsläget automatiskt.
 - Ställ in [DEMO OFF] (sidan 22).

Displayen försvinner från/visas inte i displayfönstret.

- Dimmern är inställd till [DIMMER ON] (sidan 23).
- Displayen försvinner om du håller  (power) intryckt.
 - Tryck på  (power) på enheten tills displayen visas.
- Kontaktdonen är smutsiga (sidan 26).

Displayen/belysningen blinkar.

- Strömförsörjningen är inte tillräcklig.
 - Kontrollera att bilbatteriet ger enheten tillräckligt mycket ström. (Strömförsörjningskravet är 12 V DC).

Funktionsknapparna fungerar inte.

Skivan matas inte ut.

- Tryck på  och sifferknappen 6 i mer än 2 sekunder för att återställa enheten.. Innehållet som har sparats i minnet har raderats. För din egen säkerhet, återställ inte enheten medan du kör.

Radiomottagning

Stationer kan inte tas emot.

Ljudet störs av buller.

- Anslutningen är inte korrekt.
 - Kontrollera bilantennens anslutning.
 - Om bilantennen inte åker ut, kontrollera anslutningen till den motordrivna antennen.
- Se [NO SERV] (sidan 33) för ytterligare information när DAB-signalen inte kan tas emot.

Förinställd finjustering ej möjlig.

- Sändningssignalen är för svag.

RDS

SÖKNING startar efter några sekunders lyssning.

- Stationen är inte-TP eller har en svag signal.
 - Avaktivera TA (sidan 14).



Inga trafikmeddelanden.

- Aktivera TA (sidan 14).
- Stationen sänder inte trafikinformation trots att den är TP.
 - Ställ in en annan station.

PTY visar [- - - - -].

- Aktuell station är inte en RDS-station.
- RDS-data har inte tagits emot.
- Stationen specificerar ingen programtyp.

Programtjänstens namn blinkar.

- Det finns ingen alternativ frekvens till aktuell station.
 - Tryck på  /  medan programtjänstens namn blinkar. [PI SEEK] visas och enheten börjar leta efter en annan frekvens med samma PI-data (programidentifikation).

CD-uppspelning

Det går inte att spela skivan.

- Defekt eller smutsig skiva.
- CD-R/CD-RW kan inte användas för audio (sidan 25).

MP3/WMA/AAC-filer kan inte spelas upp.

- Skivan är inkompatibel med MP3/WMA/AAC-formatet och versionen.

MP3/WMA/AAC-filer tar längre tid att spela upp än andra.

- Det tar längre tid att starta uppspelningen av följande skivor.
 - En skiva som har spelats in med en komplicerad filstruktur.
 - En skiva som har spelats in i multi-session.
 - En skiva som man kan lägga till data till.

Ljudet hoppar.

- Defekt eller smutsig skiva.

Uppspelning USB-enhet

Du kan inte spela upp objekt via en USB-hub.

- Den här enheten känner inte igen USB-enheter via en USB-hub.

Det tar längre tid att spela upp en USB-anordning.

- USB-anordningen innehåller filer med en komplicerad filstruktur.

Ljudet är intermittent.

- Ljudet kan vara intermittent vid en hög bit-hastighet.
- DRM-filer (Digital Rights Management) kan eventuellt inte spelas upp i vissa fall.

Ljudfilen kan inte spelas upp.

- USB-enheter som är formaterade med andra filsystem än FAT16 eller FAT32 stöds inte.*

* Den här enheten stöder FAT16 och FAT32 men vissa USB-enheter stöder kanske inte alla typer av FAT. Se bruksanvisningen till vardera USB-enhet eller kontakta tillverkaren för mer information.

Det går inte att hoppa över ett album, ett objekt (hoppläge) eller söka ett spår efter namn.

- Dessa operationer kan inte utföras om en USB-enhet är ansluten i Android- eller iPod-läge.
 - Ställ in [USB MODE] på [MSC/MTP] (sidan 22).
 - Ta bort iPoden.
- USB-läget på den här enheten är inte inställt till lämpligt läge.
 - Se till så att USB-läget på enheten är inställt till MSC/MTP-läget.

Ljudet hörs inte vid pågående uppspelning i Android-läget.

- Medan enheten är i ANDROID-läget hörs ljudet endast från Android-smartphonen.
 - Kontrollera statusen på ljuduppspelningsprogrammet på Android-smartphonen.
 - Uppspelningen fungerar kanske inte korrekt beroende på Android-smartphonen.

BLUETOOTH-funktion

Den anslutande enheten hittar inte den här enheten.

- Innan parningen görs ska den här enheten ställas in till parnings-standbyläget.
- Den här enheten kan inte detekteras från annan enhet medan den är ansluten till två BLUETOOTH-enheter.
 - Koppla bort en av anslutningarna och leta efter den här enheten från en annan anordning.
- När enheten har parats, ställ in så att BLUETOOTH-utgångssignal är på (sidan 11).

Anslutning ej möjlig.

- Anslutningen styrs från en sida (den här enheten eller BLUETOOTH-enheten), men inte båda.
 - Anslut den här enheten från en BLUETOOTH-enhet eller vice versa.

Namnet på detekterad enhet visas inte.

- Det går kanske inte att erhålla namnet beroende på statusen på den andra enheten.

Ingen ringsignal.

- Anpassa ljudstyrkan genom att vrida reglaget när du tar emot ett samtal.
- Beroende på enheten som ska anslutas skickas kanske inte ringsignalen på ett korrekt sätt.
 - Ställ in [RINGTONE] till [1] (se 24).
- Högtalarna fram är inte anslutna till enheten.
 - Anslut högtalarna fram till enheten. Ringsignalen hörs endast ur de främre högtalarna.

Talarens röst hörs inte.

- Högtalarna fram är inte anslutna till enheten.
 - Anslut högtalarna fram till enheten. Talarens röst hörs endast ur de främre högtalarna.

En samtalspartner säger att ljudstyrkan är för låg eller för hög.

- Anpassa ljudstyrkan med hjälp av Mic gain adjustment (sidan 19).

Eko eller brus uppstår vid pågående telefonsamtal.

- Sänk ljudstyrkan.
- Ställ in EC/NC-läget till [BTP EC/NC 1] eller [BTP EC/NC 2] (sidan 19).
- Om omgivningsbruset är annorlunda från ljudet på telefonsamtalet bör du försöka minska detta brus.
T.ex.: Om ett fönster är öppet och väggbullet etc. är högt, stäng fönstret. Om luftkonditionering är högljudd, sänk luftkonditioneringen.

Telefonen är inte ansluten.

- Om BLUETOOTH-ljud spelas upp är telefonen inte ansluten även om du trycker på .
 - Anslut från telefonen.

Telefonens ljudkvalitet är dålig.

- Telefonens ljudkvalitet beror på mobiltelefonens mottagningsförhållanden.
 - Flytta din bil till en plats där du förstärka mobiltelefonens signal om mottagningen är dålig.

Ljudstyrkan på ansluten ljudenhet är låg (hög).

- Ljudstyrkan kommer att avvika beroende på ljudenheten.
 - Anpassa ljudstyrkan på ansluten ljudenhet eller dess enhet (sidan 23).

Ljudet hoppar vid pågående uppspelning av en BLUETOOTH-ljudenhet.

- Minska avståndet mellan enheten och BLUETOOTH-ljudenheten.
- Om BLUETOOTH-ljudenheterna ligger i en låda som avbryter signalen, ta bort ljudenheten från lådan vid användning.
- Flera BLUETOOTH-enheter eller andra enheter som kan avge radiovågor används i närheten.
 - Stäng av andra enheter.
 - Öka avståndet till andra enheter.
- Uppspelningsljudet stoppas tillfälligt när anslutningen mellan den här enheten och mobiltelefonen har upprättats. Detta är inte en felfunktion.

Ansluten BLUETOOTH-ljudenhet kan inte styras.

- Kontrollera att ansluten BLUETOOTH-ljudenhet stöder AVRCP.

Vissa funktioner fungerar inte.

- Kontrollera om ansluten enhet stöder aktuella funktioner.

En samtal besvaras oavsiktligt.

- Den anslutna telefonen är inställd för att besvara ett samtal automatiskt.

Parning misslyckades på grund av en tidsgräns.

- Beroende på enheten som ska anslutas kan tidsgränsen för parning vara kort.
 - Försök att avsluta parningen inom denna tidsgräns.

BLUETOOTH-funktionen fungerar inte.

- Stäng av enheten genom att trycka på  (power) i mer än 2 sekunder, starta sedan enheten igen.

Inga ljud hörs ur bilens högtalare vid pågående handsfree-samtal.

- Om ljudet hörs ur mobiltelefonen, ställ in mobiltelefonen så att ljudet hörs från bilens högtalare.

Siri Eyes Free har inte aktiverats.

- Registrera handsfree på en iPhone som stöder Siri Eyes Free.
- Aktivera Siri-funktionen på iPhonen.
- Avbryt BLUETOOTH-anslutningen med iPhonen och enheten och återanslut.

Meddelanden

Följande meddelanden kan visas eller blinka vid pågående användning.

Om dessa lösningar inte hjälper till att förbättra situationen, kontakta din närmaste Alpine-återförsäljare.

Om enheten måste repareras på grund av problem med att spela upp en CD, ta med dig skivan som användes när problemet började.

CD ERROR: Skivan kan inte spelas upp. Skivan kommer att matas ut automatiskt.

→ Rengör eller stoppa in skivan korrekt eller säkerställ att skivan inte är tom eller defekt.

CD NO MUSIC: Det finns ingen spelbar fil. Skivan kommer att matas ut automatiskt.

→ Stoppa in en skiva som innehåller spelbara filer (sidan 27).

CD PUSH EJT: Skivan kunde inte matas ut korrekt.

→ Håll  (mata ut) intryckt.

HUB NO SUPRT: USB-hubbarna stöds inte.

INVALID



→ Vald åtgärd kan vara felaktig.

→ [USB MODE] kan inte ändras vid pågående iPod-uppspelning.

IPD STOP: iPod-uppspelning har avslutats.

→ Manövrera din iPod/iPhone för att starta uppspelningen.

NO AF: Inga alternativa frekvenser.

→ Tryck på  /  medan programtjänstens namn blinkar. Enheten börjar leta efter en annan frekvens med samma PI-data (programidentifikation) ([PI SEEK] visas).

NO DATA

→ Det finns ingen DAB-tjänst för vald programtyp.
– Tryck på  (tillbaka).

NO INFO (ingen information)

→ Det finns ingen etikettinformation för aktuell DAB-tjänst.

NO SERV (ingen tjänst)

DAB-signalen kan inte tas emot.

→ Utför en automatisk sökning (sidan 13).

→ Kontrollera DAB-antennens anslutning.

→ Kontrollera att [DAB ANT-PWR] är inställd på [ON] (sidan 22).

NO TP: Inga trafikprogram.

→ Enheten kommer att fortsätta leta efter tillgängliga TP-stationer.

NOT SUPPORT - ANDROID MODE

→ En USB-enhet som inte stöder AOA (Android Open Accessory) 2.0 är ansluten till enheten medan [USB MODE] är inställd till [ANDROID].
– Ställ in [USB MODE] på [MSC/MTP] (sidan 22).

OVERLOAD: USB-enheten är överbelastad.

→ Koppla bort USB-enheten, tryck sedan på SOURCE  för att välja en annan källa.

→ USB-enheten har en defekt, eller så är en enhet som inte stöds ansluten.

READ: Ingen avläsningsinformation.

→ Vänta tills avläsningen har avslutats och uppspelningen startar automatiskt. Detta kan ta en liten stund beroende på filträdets organisation.

RECEIVING

→ DAB-bandet har valts och enheten väntar på att ta emot en signal.

USB ERROR: USB-enheten kan inte spelas upp.

→ Anslut USB-enheten igen.

USB NO DEV: En USB-enhet är inte ansluten eller identifierad.

→ Se till att USB-enheten eller USB-kabeln är ordentligt ansluten.

USB NO MUSIC: Det finns ingen spelbar fil.

→ Anslut en USB-enhet som innehåller spelbara filer (sidan 27).

USB NO SUPRT: USB-enheten stöds inte.

→ Kontakta närmaste Alpine-återförsäljare för mer information om kompatibiliteten för din USB-enhet.

LLLL eller TTTT: Början eller slutet av skivan har uppnåtts.

_ (understreck): Tecknet kan inte visas.

För BLUETOOTH-funktion:

BTA NO DEV: BLUETOOTH-enheten är inte ansluten eller identifierad.

→ Se till så att BLUETOOTH-enheten har anslutits ordentligt, eller att BLUETOOTH-anslutningen har upprättats med BLUETOOTH-enheten.

ERROR: Vald åtgärd kan inte utföras.

→ Vänta ett tag innan du försöker igen.

UNKNOWN: Ett namn eller telefonnummer kan inte visas.

WITHHELD: Personen som ringer upp har dolt telefonnummer.

Anslutning/installation

Varningar

- Dra alla jordledningar till en gemensam jordningspunkt.
- Låt inte ledningarna fastna under en skruv eller i rörliga delar (t.ex. stolsfästen).
- Innan anslutning, stäng av bilens tändning för att undvika kortslutningar.
- Anslut strömkabeln ⑥ till enheten och högtalarna innan du ansluter den till ett kontaktdon för tillbehör.
- Var noga med att av säkerhetsskäl isolera alla lösa, oanslutna ledare med eltejp.

Försiktighetsåtgärder

- Välj installationsplatsen noggrant så att enheten inte stör normal körning.
- Undvik att installera enheten i områden som är utsatta för damm, smuts, överdriven vibration eller hög temperatur som exempelvis direkt solljus eller i närheten av värmekanaler.
- Använd endast bifogad monteringshårdvara för en säker installation.

Anmärkning om strömkabeln (gul)

När du ansluter den här enheten i kombination med andra stereokomponenter, måste det nominella amperetalet på bilens krets som enheten ansluts till, vara högre än summan av det nominella amperetalet på säkringarna på varje komponent.

Justera monteringsvinkeln

Anpassa monteringsvinkeln till mindre än 30°.

Reservdelslista för installation

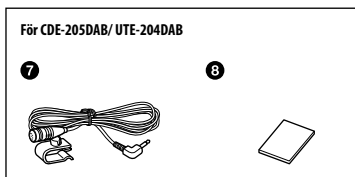
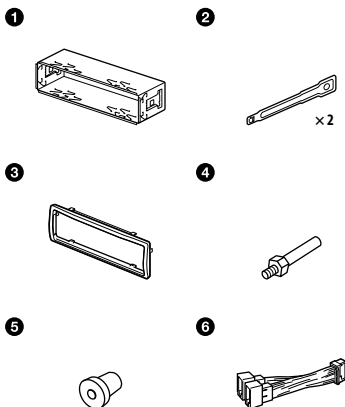

- Reservdelslistan omfattar inte allt innehåll i paketet.
- Fästet ① och skyddskragen ③ monteras på enheten innan leveransen. Innan du monterar enheten, använd nycklarna ② för att ta bort fästet ① från enheten. För mer information, se "Ta bort skyddskragen och fästet" (sidan 40).
- Behåll nycklarna ② för framtida användning eftersom de även behövs för att ta bort enheten från din bil.

Anslutning

■ CDE-205DAB/ UTE-204DAB:

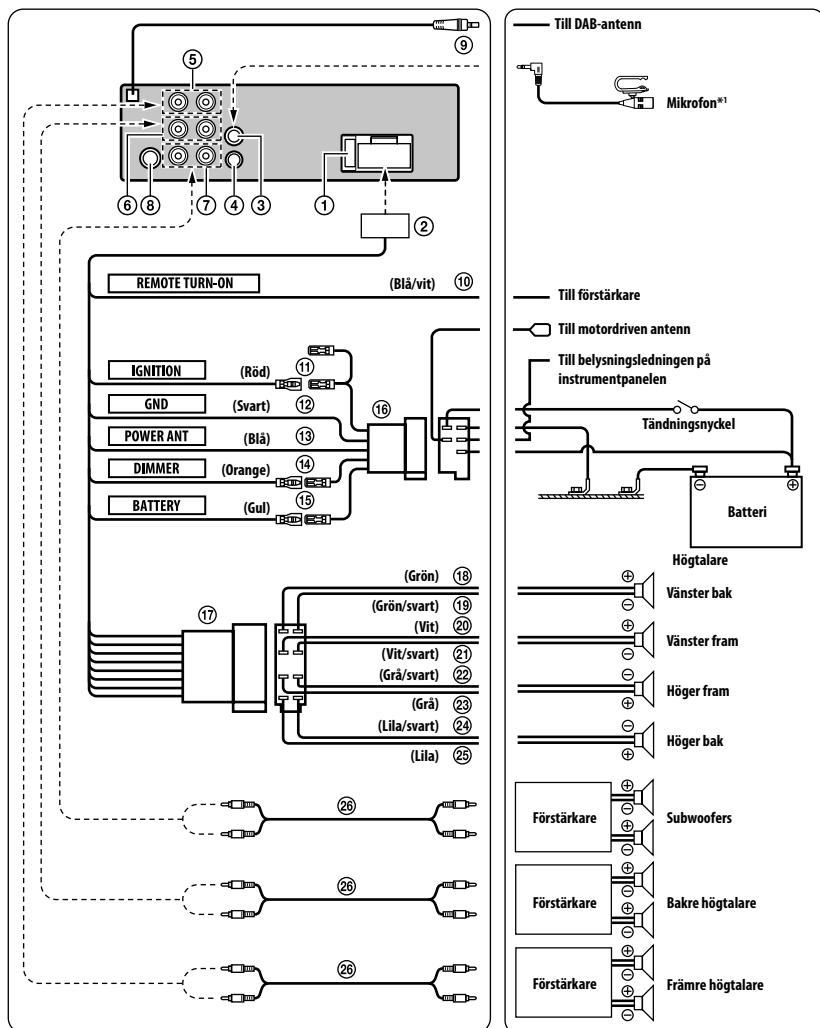

*1 Även om den inte används, led mikrofonens ingångsledning så att den inte stör körningen. Säkra ledningen med en klämma etc. om den är dragen nära fötterna. Se "Installera mikrofonen (endast CDE-205DAB/ UTE-204DAB)" (sidan 39) för mer information om mikrofonens installation.

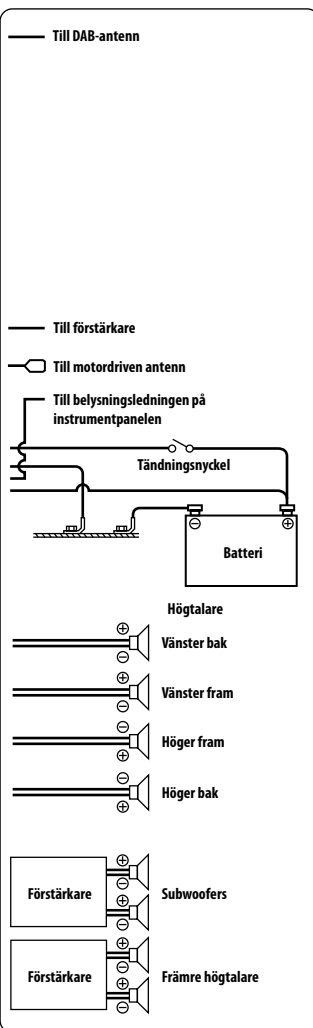
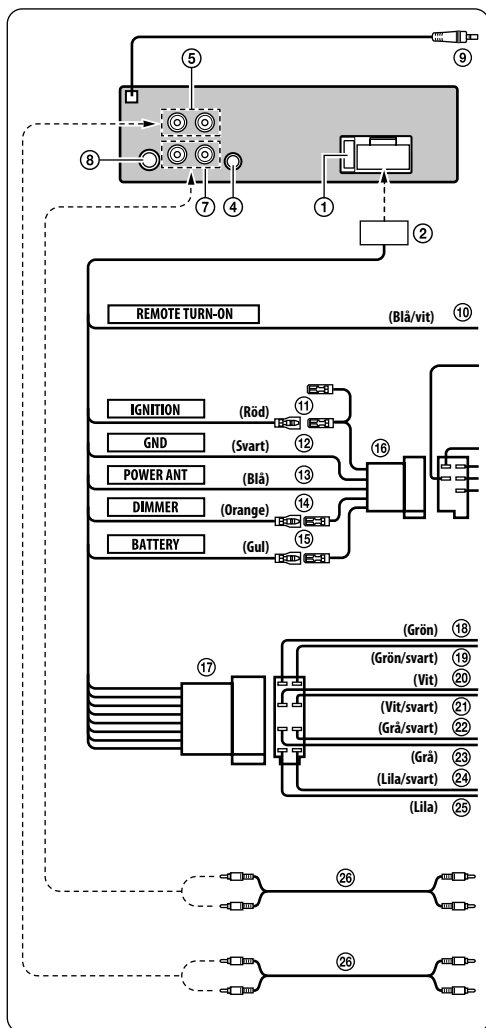

① Säkringshållare (10 A)

Byte av säkring:

När du byter ut säkringen, säkerställ att du använder en som matchar det nominella amperetalet som anges på originalsäkringen. Om säkringen går, kontrollera strömanslutningen och byt ut säkringen. Om säkringen går igen efter utbytet kan det finnas ett internt fel. Konsultera i så fall din närmaste Alpine-återförsäljare.

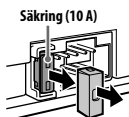

② Kraftförsörjningskontakt

③ MIC-ingångskontakt

(endast CDE-205DAB/ UTE-204DAB)

Till mikrofon.

④ Gränssnittskontakt för fjärrkontroll på styrningen

För att styra fjärrkontrollens gränssnittsbox. Kontakta din Alpine-återförsäljare för mer information.

⑤ RCA-kontaktdon för främre utgång

RÖD är höger och VIT är vänster.

⑥ Bakre RCA-kontakter för utsignal (endast CDE-205DAB/ UTE-204DAB)

RÖD är höger och VIT är vänster.

⑦ RCA-kontaktdon för subwoofers utgång

⑧ Kraftuttag för antenn

⑨ Kontaktdon DAB-antenn

Till DAB-antenn (säljs separat).

⑩ Fjärrstyrd tillslagsledning (blå/vit)

Anslut denna ledning till den fjärrstyrda tillslagsledningen på din förstärkare eller signalprocessor.

⑪ Omkopplingsbar strömkabel (tändning) (röd)

Anslut den här kabeln till en öppen terminal på bilens säkringslåda eller annan oavvärd strömkälla som tillhandahåller (+) 12 V endast när tändningen är avstängd eller i tillbehörsposition.

⑫ Jordledning (svart)

Anslut den här ledningen med en bra jordning på fordonets chassi. Se till att anslutningen görs till ren metall och att den har satts fast ordentligt med bifogad plåtskruv.

⑬ Strömkabel till motordriven antenn (blå)

Anslut denna ledning till +B-terminalen på din antenn om sådan finns.

- Denna ledning ska endast användas för att styra en motordriven antenn. Använd inte denna ledning för att styra en förstärkare eller en signalprocessor etc.

⑭ Dimmerkabel (orange)

Den här ledningen kan anslutas till fordonets belysningsledning på instrumentklustret.

- Denna kommer att göra så att fordonets dimmerstyrning dimmar enhetens bakgrundsbelysning.

⑮ Batteriledning (gul)

Anslut den här ledningen till (+)-terminalen på fordonsbatteriet.

⑯ ISO-kraftförsörjningskontakt

⑰ ISO-kontaktdon (högtalarens utgång)

⑱ Vänster bak (+) högtalarutgångsledning (grön)

⑲ Vänster bak (-) högtalarutgångsledning (grön/svart)

⑳ Vänster fram (+) högtalarutgångsledning (vit)

㉑ Vänster fram (-) högtalarutgångsledning (vit/svart)

㉒ Höger fram (-) högtalarutgångsledning (grå/svart)

㉓ Höger fram (+) högtalarutgångsledning (grå)

㉔ Höger bak (-) högtalarutgångsledning (lila/svart)

㉕ Höger bak (+) högtalarutgångsledning (lila)

㉖ RCA-förlängningskabel (medföljer ej)

För att förhindra att externt buller kommer in i ljudsystemet.

- Placera enheten och led kablarna minst 10 cm bort från bilens kablage.
- Håll batteriets strömkablar så långt borta från andra ledningar som möjligt.
- Anslut jordledningen på ett säkert sätt till en plats av ren metall (ta bort lack, smuts eller fett vid behov) på bilens chassi.
- Om du använder ett valfritt störningsskydd, anslut det så långt ifrån enheten som möjligt. Din Alpine-återförsäljare har olika störningsskydd i lager, kontakta denne för mer information.
- Din Alpine-återförsäljare känner till de bästa bullerskyddsåtgärderna så kontakta din återförsäljare för mer information.

Installera mikrofonen (endast CDE-205DAB/ UTE-204DAB)

Du måste installera mikrofonen **7** för att kunna fånga upp din röst vid pågående handsfree-samtal.

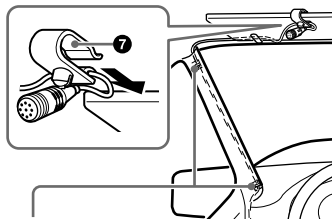

Klämma (ingår ej)

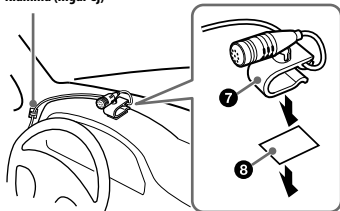

Varningar

- Det är extremt farligt om kabeln lindas runt rattaxeln eller växelspaken. Se till så att du förhindrar att den och andra delar stör din körning.
- Om krockkuddar eller annan stötdämpande utrustning finns i din bil måste du kontakta din butik där du köpte enheten, eller bilförsäljaren, innan installation.

Obs

Rengör instrumentbrädans yta med en torr trasa innan du sätter fast den dubbelhäftande tejen **8**.

Installation

Ta bort skyddskragen och fästet

Innan du installerar enheten, ta bort skyddskragen ③ och fästet ① från enheten.

- 1 Kläm ihop båda kanterna på skyddskragen ③, dra sedan ut den.

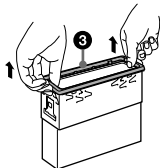

- 2 Stoppa in båda nycklarna ② tills de klickar och dra ner fästet ①, dra sedan upp enheten för att dela på den.

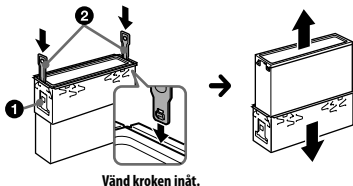

Montera enheten på instrumentbrädan

Innan installation, se till så att hakarna på båda sidorna av fästet ① är böjda inåt 2 mm ($\frac{3}{32}$ in).

- 1 Positionera fästet ① i instrumentbrädan och böj sedan ut klorna för en tät passform.

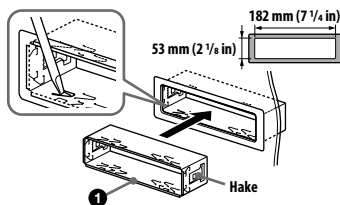

- 2 Montera enheten på fästet ①, sätt sedan fast skyddskragen ③.

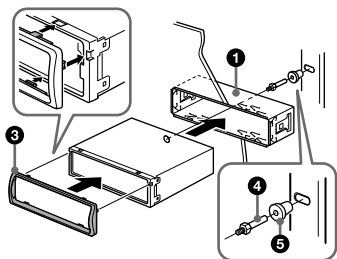

Anteckningar

- Om hakarna är raka eller böjda utåt kan enheten inte installeras på ett säkert sätt och den kan hoppa ut.
- Se till att de 4 hakarna på skyddskragen ③ sitter fast ordentligt i spåren på enheten.

Demontera och montera frontpanelen

För mer information, se "Demontera frontpanelen" (sidan 9).

Återställa enheten

För mer information, se "Återställa enheten" (sidan 9).





English

Hereby, Alpine Electronics (Europe) declares that the radio equipment type CDE-205DAB, UTE-204DAB, UTE-202DAB is in compliance with Directive 2014/53/EU. The full text of the EU declaration of conformity is available at the following internet address:
<http://www.alpine.com/e/research/doc/>

български [Bulgarian]

С настоящото Alpine Electronics (Europe) декларира, че този тип радиосъоръжение CDE-205DAB, UTE-204DAB, UTE-202DAB е в съответствие с Директива 2014/53/ЕС. Цялостният текст на ЕС декларацията за съответствие може да се намери на следния интернет адрес:
<http://www.alpine.com/e/research/doc/>

Cesky [Czech]

Tímto Alpine Electronics (Europe) prohlašuje, že typ rádiového zařízení CDE-205DAB, UTE-204DAB, UTE-202DAB je v souladu se směrnicí 2014/53/EU. Úplné znění EU prohlášení o shodě je k dispozici na této internetové adrese:
<http://www.alpine.com/e/research/doc/>

Deutsch [German]

Hiermit erklärt Alpine Electronics (Europe), dass der Funkanlagentyp CDE-205DAB, UTE-204DAB, UTE-202DAB der Richtlinie 2014/53/EU entspricht. Der vollständige Text der EU-Konformitätserklärung ist unter der folgenden Internetadresse verfügbar:
<http://www.alpine.com/e/research/doc/>

Dansk [Danish]

Hermed erklærer Alpine Electronics (Europe), at radio-udstyrstypen CDE-205DAB, UTE-204DAB, UTE-202DAB er i overensstemmelse med direktiv 2014/53/EU. EU-overensstemmelseserklæringens fulde tekst kan findes på følgende internetadresse:
<http://www.alpine.com/e/research/doc/>

Eesti [Estonian]

Käesolevaga deklareerib Alpine Electronics (Europe), et käesolev raadioseadme tüüp CDE-205DAB, UTE-204DAB, UTE-202DAB vastab direktiivi 2014/53/EL nõuetele. ELi vastavusdeklaratsiooni täielik tekst on kättesaadav järgmisel internetiaadressil:
<http://www.alpine.com/e/research/doc/>

Espanol [Spanish]

Por la presente, Alpine Electronics (Europe) declara que el tipo de equipo radioeléctrico CDE-205DAB, UTE-204DAB, UTE-202DAB es conforme con la Directiva 2014/53/UE. El texto completo de la declaración UE de conformidad está disponible en la dirección Internet siguiente:
<http://www.alpine.com/e/research/doc/>

Suomi [Finnish]

Alpine Electronics (Europe) vakuuttaa, että radiolaitetyypit CDE-205DAB, UTE-204DAB, UTE-202DAB on direktiivin 2014/53/EU mukainen. EU-vaatimustenmukaisuusvakuutuksen täysimittainen teksti on saatavilla seuraavassa internetosoitteessa:
<http://www.alpine.com/e/research/doc/>

Français [French]

Le soussigné, Alpine Electronics (Europe), déclare que l'équipement radioélectrique de type CDE-205DAB, UTE-204DAB, UTE-202DAB est conforme à la directive 2014/53/UE. Le texte complet de la déclaration UE de conformité est disponible à l'adresse internet suivante :
<http://www.alpine.com/e/research/doc/>

ελληνικά [Greek]

Με την παρούσα ο/η Alpine Electronics (Europe), δηλώνει ότι ο ραδιοεξοπλισμός CDE-205DAB, UTE-204DAB, UTE-202DAB πληροί την οδηγία 2014/53/ΕΕ. Το πλήρες κείμενο της δήλωσης συμμόρφωσης ΕΕ διατίθεται στην ακόλουθη ιστοσελίδα στο διαδίκτυο:
<http://www.alpine.com/e/research/doc/>

Hrvatski [Croatian]

Alpine Electronics (Europe) ovime izjavljuje da je radijska oprema tipa CDE-205DAB, UTE-204DAB, UTE-202DAB u skladu s Direktivom 2014/53/EU. Cjeloviti tekst EU izjave o sukladnosti dostupan je na sljedećoj internetskoj adresi:
<http://www.alpine.com/e/research/doc/>

Magyar [Hungarian]

Alpine Electronics (Europe) igazolja, hogy a CDE-205DAB, UTE-204DAB, UTE-202DAB típusú rádióberendezés megfelel a 2014/53/EU irányelvnek. Az EU-megfelelőségi nyilatkozat teljes szövege elérhető a következő internetes címen:
<http://www.alpine.com/e/research/doc/>

Italiano [Italian]

Il fabbricante, Alpine Electronics (Europe), dichiara che il tipo di apparecchiatura radio CDE-205DAB, UTE-204DAB, UTE-202DAB è conforme alla direttiva 2014/53/UE. Il testo completo della dichiarazione di conformità UE è disponibile al seguente indirizzo Internet:
<http://www.alpine.com/e/research/doc/>

Lietuvuiv [Lithuanian]

Aš, Alpine Electronics (Europe), patvirtinu, kad radijo įrenginių tipas CDE-205DAB, UTE-204DAB, UTE-202DAB atitinka Direktyvą 2014/53/ES. Visas ES atitikties deklaracijos tekstas prieinamas šiuo interneto adresu:
<http://www.alpine.com/e/research/doc/>

Latviski [Latvian]

Ar šo Alpine Electronics (Europe) deklarē, ka radioiekārta CDE-205DAB, UTE-204DAB, UTE-202DAB atbilst Direktīvai 2014/53/ES.

Pilns ES atbilstības deklarācijas teksts ir pieejams šādā interneta vietnē: <http://www.alpine.com/e/research/doc/>

Malti [Maltese]

B'dan, Alpine Electronics (Europe), niddikjara li dan it-tip ta' tagħmir tar-radju CDE-205DAB, UTE-204DAB, UTE-202DAB huwa konformi mad-Direttiva 2014/53/UE. It-test kollu tad-dikjarazzjoni ta' konformità tal-UE huwa disponibbli f'dan l-indirizz tal-Internet li ġej: <http://www.alpine.com/e/research/doc/>

Dutch [Netherlands]

Hierbij verklaar ik, Alpine Electronics (Europe), dat het type radioapparaat CDE-205DAB, UTE-204DAB, UTE-202DAB conform is met Richtlijn 2014/53/EU. De volledige tekst van de EU-conformiteitsverklaring kan worden geraadpleegd op het volgende internetadres: <http://www.alpine.com/e/research/doc/>

Polski [Polish]

Alpine Electronics (Europe) niniejszym oświadczam, że typ urządzenia radiowego CDE-205DAB, UTE-204DAB, UTE-202DAB jest zgodny z dyrektywą 2014/53/UE. Pełny tekst deklaracji zgodności UE jest dostępny pod następującym adresem internetowym: <http://www.alpine.com/e/research/doc/>

Portuguese [Portuguese]

O(a) abaixo assinado(a) Alpine Electronics (Europe) declara que o presente tipo de equipamento de rádio CDE-205DAB, UTE-204DAB, UTE-202DAB está em conformidade com a Diretiva 2014/53/UE. O texto integral da declaração de conformidade está disponível no seguinte endereço de Internet: <http://www.alpine.com/e/research/doc/>

Românesc [Romanian]

Prin prezenta, Alpine Electronics (Europe) declară că tipul de echipamente radio CDE-205DAB, UTE-204DAB, UTE-202DAB este în conformitate cu Directiva 2014/53/UE. Textul integral al declarației UE de conformitate este disponibil la următoarea adresă internet: <http://www.alpine.com/e/research/doc/>

Swenska [Swedish]

Härmed försäkrar Alpine Electronics (Europe) att denna typ av radioutrustning CDE-205DAB, UTE-204DAB, UTE-202DAB överensstämmer med direktiv 2014/53/EU. Den fullständiga texten till EU-försäkran om överensstämmelse finns på följande webbadress: <http://www.alpine.com/e/research/doc/>

Slovensko [Slovenian]

Alpine Electronics (Europe) potrjuje, da je tip radijske opreme CDE-205DAB, UTE-204DAB, UTE-202DAB skladen z Direktivo 2014/53/EU.

Celotno besedilo izjave EU o skladnosti je na voljo na naslednjem spletnem naslovu: <http://www.alpine.com/e/research/doc/>

Slovensky [Slovak]

Alpine Electronics (Europe) týmto vyhlasuje, že rádiové zariadenie typu CDE-205DAB, UTE-204DAB, UTE-202DAB je v súlade so smernicou 2014/53/EÚ.

Úplné EÚ vyhlásenie o zhode je k dispozícii na tejto internetovej adrese: <http://www.alpine.com/e/research/doc/>

Norsk [Norwegian]

Herved erklærer Alpine Electronics (Europe) at radiomodellene CDE-205DAB, UTE-204DAB, UTE-202DAB overholder direktiv 2014/53 / EU.

Utfyllende dokument til EU-samsvarserklæringen er tilgjengelig på følgende internetadresse: <http://www.alpine.com/e/research/doc/>

Íslenska [Icelandic]

Hér með staðfestir Alpine Electronics (Evrópa) að útvörpi með eftirfarandi tegundarheitum CDE-205DAB, UTE-204DAB, UTE-202DABeru í samræmi við Tilskipun 2014/53/EU.

Texti EU yrlýsingarinnar um samræmi er tiltækur á eftirfarandi vefslóð: <http://www.alpine.com/e/research/doc/>



(CDE-205DAB/UTE-204DAB)

(CDE-205DAB)

ALPINE ELECTRONICS MARKETING, INC.

1-7, Yukigaya-Otsukamachi, Ota-ku,
Tokyo 145-0067, JAPAN
Phone: 03-5499-4531

ALPINE ELECTRONICS OF AMERICA, INC.

19145 Gramercy Place, Torrance,
California 90501, U.S.A.
Phone 1-800-ALPINE-1 (1-800-257-4631)

ALPINE ELECTRONICS OF AUSTRALIA PTY. LTD.

161-165 Princes Highway, Hallam
Victoria 3803, Australia
Phone 03-8787-1200

ALPINE ELECTRONICS GmbH

Wilhelm-Wagenfeld-Str. 1-3,
80807 München, Germany
Phone 089-32 42 640

ALPINE ELECTRONICS OF U.K. LTD.

Alpine House
Fletchamstead Highway, Coventry CV4 9TW, U.K.
www.alpine.co.uk

ALPINE ELECTRONICS France S.A.R.L.

184 allée des Erables
CS 52016 - Villepinte
95 945 Roissy CDG cedex
FRANCE
Phone : + 33(0)1 48 63 89 89

ALPINE ITALIA S.p.A.

Viale Cristoforo Colombo, 8
20090 Trezzano sul Naviglio MI, Italy
Phone +39 02 484781

ALPINE ELECTRONICS DE ESPAÑA, S.A.

Portal de Gamarra 36, Pabellón, 32
01013 Vitoria (Alava)-APDO 133, Spain
Phone 945-283588